



25º TORNEIO ABERTO "MUNICÍPIO DE CÂMARA DE LOBOS"

Pavilhão Gimnodesportivo de Câmara de Lobos

30 e 31 de janeiro de 2016



HORÁRIO

SÁBADO (30 DE JANEIRO)

| | 1 | 2 | 3 | 4 | 5 | 6 | 7 | 8 | 9 | 10 | 11 | 12 | 13 | 14 |
|-------|--------------------|---------------|---------------|---------------|---------------|---------------|---------------|---------------|---------------|--------------|--------------|--------------|--------------|--------------|
| 09:00 | CAD MASC 1 | CAD MASC 1 | CAD MASC 1 | CAD MASC 1 | CAD MASC 1 | CAD MASC 1 | CAD MASC 1 | CAD MASC 1 | CAD MASC 1 | CAD MASC 1 | CAD MASC 1 | CAD MASC 1 | CAD MASC 1 | CAD MASC 1 |
| 09:20 | CAD MASC 1 | CAD MASC 1 | CAD FEM 1 | CAD FEM 1 | CAD FEM 1 | CAD FEM 1 | CAD FEM 1 | CAD FEM 1 | CAD FEM 1 | CAD FEM 1 | CAD FEM 1 | INIC MASC 1 | INIC MASC 1 | INIC MASC 1 |
| 09:40 | CAD MASC 2 | CAD MASC 2 | CAD MASC 2 | INIC MASC 1 | INIC MASC 1 | INIC MASC 1 | INIC MASC 1 | INIC MASC 1 | INIC MASC 1 | INIC FEM 1 | INIC FEM 1 | INIC FEM 1 | INIC FEM 1 | INIC FEM 1 |
| 10:00 | CAD MASC 2 | CAD MASC 2 | CAD MASC 2 | CAD MASC 2 | CAD MASC 2 | CAD MASC 2 | CAD MASC 2 | CAD MASC 2 | CAD MASC 2 | CAD MASC 2 | CAD MASC 2 | CAD MASC 2 | CAD MASC 2 | CAD FEM 2 |
| 10:20 | CAD FEM 2 | CAD FEM 2 | CAD FEM 2 | CAD FEM 2 | CAD FEM 2 | CAD FEM 2 | CAD FEM 2 | CAD FEM 2 | CAD FEM 2 | INIC MASC 2 | INIC MASC 2 | INIC MASC 2 | INIC MASC 2 | INIC MASC 2 |
| 10:40 | CAD MASC3 | CAD MASC3 | CAD MASC3 | CAD MASC3 | CAD MASC3 | CAD MASC3 | CAD MASC3 | INIC MASC 2 | INIC MASC 2 | INIC MASC 2 | INIC FEM 2 | INIC FEM 2 | INIC FEM 2 | INIC FEM 2 |
| 11:00 | CAD MASC3 | CAD MASC3 | CAD MASC3 | CAD MASC3 | CAD MASC3 | CAD MASC3 | CAD MASC3 | CAD MASC3 | CAD MASC3 | CAD MASC3 | CAD MASC3 | CAD FEM 3 | CAD FEM 3 | CAD FEM 3 |
| 11:20 | CAD FEM 3 | CAD FEM 3 | CAD FEM 3 | CAD FEM 3 | CAD FEM 3 | INIC MASC 3 | INIC MASC 3 | INIC MASC 3 | INIC MASC 3 | INIC MASC 3 | INIC MASC 3 | INIC MASC 3 | INIC MASC 3 | INIC MASC 3 |
| 11:40 | CAD MASC1/16 | CAD MASC1/16 | CAD MASC1/16 | CAD MASC1/16 | CAD MASC1/16 | CAD MASC1/16 | CAD MASC1/16 | CAD MASC1/16 | CAD MASC1/16 | INIC FEM 3 | INIC FEM 3 | INIC FEM 3 | INIC FEM 3 | INIC FEM 3 |
| 12:05 | CAD MASC1/16 | CAD MASC1/16 | CAD MASC1/16 | CAD MASC1/16 | CAD MASC1/16 | CAD MASC1/16 | CAD MASC1/16 | CAD FEM 1/8 | CAD FEM 1/8 | CAD FEM 1/8 | CAD FEM 1/8 | CAD FEM 1/8 | CAD FEM 1/8 | CAD FEM 1/8 |
| 12:30 | INIC MASC 1/8 | INIC MASC 1/8 | INIC MASC 1/8 | INIC MASC 1/8 | INIC MASC 1/8 | INIC MASC 1/8 | INIC MASC 1/8 | INIC MASC 1/8 | INIC FEM 1/8 | INIC FEM 1/8 | INIC FEM 1/8 | INIC FEM 1/8 | INIC FEM 1/8 | INIC FEM 1/8 |
| 12:55 | CAD MASC1/8 | CAD MASC1/8 | CAD MASC1/8 | CAD MASC1/8 | CAD MASC1/8 | CAD MASC1/8 | CAD MASC1/8 | CAD MASC1/8 | CAD MASC1/8 | CAD FEM 1/4 | CAD FEM 1/4 | CAD FEM 1/4 | CAD FEM 1/4 | INIC FEM 1/4 |
| 13:20 | CAD MASC1/4 | CAD MASC1/4 | CAD MASC1/4 | CAD MASC1/4 | INIC MASC 1/4 | INIC MASC 1/4 | INIC MASC 1/4 | INIC MASC 1/4 | INIC MASC 1/4 | INIC FEM 1/4 | INIC FEM 1/4 | INIC FEM 1/4 | INIC FEM 1/4 | INIC FEM 1/4 |
| 13:45 | INIC MASC 1/2 | INIC MASC 1/2 | CAD MASC1/2 | CAD MASC1/2 | CAD FEM 1/2 | CAD FEM 1/2 | INIC FEM 1/2 | INIC FEM 1/2 | INIC FEM 1/2 | INIC FEM 1/2 | INIC FEM 1/2 | INIC FEM 1/2 | INIC FEM 1/2 | INIC FEM 1/2 |
| 14:10 | | | INIC MASC F | CAD MASC F | CAD FEM F | INIC FEM F | | | | | | | | |
| 14:40 | ENTREGA DE PRÉMIOS | | | | | | | | | | | | | |

| | 1 | 2 | 3 | 4 | 5 | 6 | 7 | 8 | 9 | 10 | 11 | 12 | 13 | 14 |
|-------|--------------------|---------------|---------------|---------------|---------------|---------------|---------------|---------------|------------|------------|------------|------------|------------|------------|
| 16:00 | SEN MASC 1 | SEN MASC 1 | SEN MASC 1 | SEN MASC 1 | SEN MASC 1 | SEN MASC 1 | SEN MASC 1 | SEN MASC 1 | SEN MASC 1 | SEN MASC 1 | SEN MASC 1 | SEN MASC 1 | SEN MASC 1 | SEN MASC 1 |
| 16:20 | SEN MASC 2 | SEN MASC 2 | SEN MASC 2 | SEN MASC 2 | SEN MASC 2 | SEN MASC 2 | SEN MASC 2 | SEN FEM 1 | SEN FEM 1 | SEN FEM 1 | SEN FEM 1 | SEN FEM 1 | SEN FEM 1 | SEN FEM 1 |
| 16:40 | SEN MASC 3 | SEN MASC 3 | SEN MASC 2 | SEN MASC 2 | SEN MASC 2 | SEN MASC 2 | SEN MASC 2 | SEN MASC 2 | SEN MASC 2 | SEN MASC 2 | SEN MASC 2 | SEN MASC 2 | SEN MASC 2 | SEN MASC 2 |
| 17:00 | SEN MASC 3 | SEN MASC 3 | SEN MASC 3 | SEN MASC 3 | SEN MASC 3 | SEN MASC 3 | SEN MASC 3 | SEN MASC 3 | SEN MASC 3 | SEN MASC 3 | SEN MASC 3 | SEN MASC 3 | SEN MASC 3 | SEN MASC 3 |
| 17:45 | SEN MASC 1/16 | SEN MASC 1/16 | SEN MASC 1/16 | SEN MASC 1/16 | SEN MASC 1/16 | SEN MASC 1/16 | SEN MASC 1/16 | SEN MASC 1/16 | SEN FEM 2 | SEN FEM 2 | SEN FEM 2 | SEN FEM 2 | SEN FEM 2 | SEN FEM 2 |
| 18:15 | SEN MASC 1/16 | SEN MASC 1/16 | SEN MASC 1/16 | SEN MASC 1/16 | SEN MASC 1/16 | SEN MASC 1/16 | SEN MASC 1/16 | SEN MASC 1/16 | SEN FEM 3 | SEN FEM 3 | SEN FEM 3 | SEN FEM 3 | SEN FEM 3 | SEN FEM 3 |
| 18:45 | SEN MASC 1/8 | SEN MASC 1/8 | SEN MASC 1/8 | SEN MASC 1/8 | SEN MASC 1/8 | SEN MASC 1/8 | SEN MASC 1/8 | SEN MASC 1/8 | | | | | | |
| 19:15 | SEN MASC 1/4 | SEN MASC 1/4 | SEN MASC 1/4 | SEN MASC 1/4 | SEN FEM 1/4 | SEN FEM 1/4 | SEN FEM 1/4 | SEN FEM 1/4 | | | | | | |
| 19:45 | | | SEN MASC 1/2 | SEN MASC 1/2 | SEN FEM 1/2 | SEN FEM 1/2 | | | | | | | | |
| 20:15 | | | SEN MASC F | SEN FEM F | | | | | | | | | | |
| 20:45 | ENTREGA DE PRÉMIOS | | | | | | | | | | | | | |

DOMINGO (31 DE JANEIRO)

| | 1 | 2 | 3 | 4 | 5 | 6 | 7 | 8 | 9 | 10 | 11 | 12 | 13 | 14 |
|-------|--------------------|---------------|---------------|---------------|---------------|---------------|---------------|---------------|---------------|---------------|---------------|---------------|---------------|---------------|
| 09:00 | JUN MASC 1 | JUN MASC 1 | JUN MASC 1 | JUN MASC 1 | JUN MASC 1 | JUN MASC 1 | JUN MASC 1 | JUN MASC 1 | JUN MASC 1 | JUN MASC 1 | JUN MASC 1 | JUN MASC 1 | JUN MASC 1 | JUN MASC 1 |
| 09:20 | JUN MASC 1 | | | JUN FEM 1 | JUN FEM 1 | JUN FEM 1 | JUN FEM 1 | JUN FEM 1 | JUN FEM 1 | JUN FEM 1 | JUN FEM 1 | INF MASC 1 | INF MASC 1 | INF MASC 1 |
| 09:40 | INF MASC 1 | INF MASC 1 | INF MASC 1 | INF MASC 1 | INF MASC 1 | INF MASC 1 | INF MASC 1 | INF MASC 1 | INF FEM 1 | INF FEM 1 | INF FEM 1 | INF FEM 1 | INF FEM 1 | INF FEM 1 |
| 10:00 | JUN MASC 2 | JUN MASC 2 | JUN MASC 2 | JUN MASC 2 | JUN MASC 2 | JUN MASC 2 | JUN MASC 2 | JUN MASC 2 | JUN MASC 2 | JUN MASC 2 | JUN MASC 2 | JUN MASC 2 | JUN MASC 2 | JUN MASC 2 |
| 10:20 | JUN MASC 2 | | | JUN FEM 2 | JUN FEM 2 | JUN FEM 2 | JUN FEM 2 | JUN FEM 2 | JUN FEM 2 | JUN FEM 2 | JUN FEM 2 | INF MASC 2 | INF MASC 2 | INF MASC 2 |
| 10:40 | INF MASC 2 | INF MASC 2 | INF MASC 2 | INF MASC 2 | INF MASC 2 | INF MASC 2 | INF MASC 2 | INF MASC 2 | INF FEM 2 | INF FEM 2 | INF FEM 2 | INF FEM 2 | INF FEM 2 | INF FEM 2 |
| 11:00 | JUN MASC 3 | JUN MASC 3 | JUN MASC 3 | JUN MASC 3 | JUN MASC 3 | JUN MASC 3 | JUN MASC 3 | JUN MASC 3 | JUN MASC 3 | JUN MASC 3 | JUN MASC 3 | JUN MASC 3 | JUN MASC 3 | JUN MASC 3 |
| 11:20 | JUN MASC 3 | | | JUN FEM 3 | JUN FEM 3 | JUN FEM 3 | JUN FEM 3 | JUN FEM 3 | JUN FEM 3 | JUN FEM 3 | JUN FEM 3 | INF MASC 3 | INF MASC 3 | INF MASC 3 |
| 11:40 | INF MASC 3 | INF MASC 3 | INF MASC 3 | INF MASC 3 | INF MASC 3 | INF MASC 3 | INF MASC 3 | INF MASC 3 | INF FEM 3 | INF FEM 3 | INF FEM 3 | INF FEM 3 | INF FEM 3 | INF FEM 3 |
| 12:05 | JUN MASC 1/16 | JUN MASC 1/16 | JUN MASC 1/16 | JUN MASC 1/16 | JUN MASC 1/16 | JUN MASC 1/16 | JUN MASC 1/16 | JUN MASC 1/16 | JUN MASC 1/16 | JUN MASC 1/16 | JUN MASC 1/16 | JUN MASC 1/16 | JUN MASC 1/16 | JUN MASC 1/16 |
| 12:30 | JUN MASC 1/8 | JUN MASC 1/8 | JUN MASC 1/8 | JUN MASC 1/8 | JUN MASC 1/8 | JUN MASC 1/8 | JUN MASC 1/8 | JUN MASC 1/8 | INF MASC 1/16 | INF MASC 1/16 | INF FEM 1/8 | INF FEM 1/8 | INF FEM 1/8 | INF FEM 1/8 |
| 12:55 | JUN MASC 1/4 | JUN MASC 1/4 | JUN MASC 1/4 | JUN MASC 1/4 | INF MASC 1/8 | INF MASC 1/8 | INF MASC 1/8 | INF MASC 1/8 | INF MASC 1/8 | INF MASC 1/8 | INF MASC 1/8 | INF MASC 1/8 | INF MASC 1/8 | |
| 13:20 | JUN FEM 1/4 | JUN FEM 1/4 | JUN FEM 1/4 | JUN FEM 1/4 | INF MASC 1/4 | INF MASC 1/4 | INF MASC 1/4 | INF MASC 1/4 | INF MASC 1/4 | INF MASC 1/4 | INF FEM 1/4 | INF FEM 1/4 | INF FEM 1/4 | INF FEM 1/4 |
| 13:45 | INF MASC 1/2 | INF MASC 1/2 | JUN MASC 1/2 | JUN MASC 1/2 | JUN FEM 1/2 | JUN FEM 1/2 | INF FEM 1/2 | INF FEM 1/2 | | | | | | |
| 14:10 | | | INF MASC F | JUN MASC F | JUN FEM F | INF FEM F | | | | | | | | |
| 14:40 | ENTREGA DE PRÉMIOS | | | | | | | | | | | | | |

**25º TORNEIO ABERTO "MUNICÍPIO DE CÂMARA DE LOBOS"**

Pavilhão Gimnodesportivo de Câmara de Lobos

30 e 31 de janeiro de 2016

**CADETES FEMININOS - 1ª FASE (7 GRUPOS)**

As duas primeiras classificadas de cada grupo qualificam-se para o Mapa Final.

| Jogo | Dia | Hora | Mesa | GRUPO 1 | | | 1 | 2 | 3 | Pts. | Pos. |
|------|--------|-------|------|---------|-------------------|--------------------|---|---|---|------|------|
| 1-3 | 30-jan | 09:20 | 3 | 1 | Madalena MIRANDA | CTMS ^{PT} | | | | | |
| 1-2 | | 10:00 | 14 | 2 | Sara RODRIGUES | CDSR | | | | | |
| 2-3 | | 11:00 | 11 | 3 | Francisca GOUVEIA | ACMM | | | | | |

| Jogo | Dia | Hora | Mesa | GRUPO 2 | | | 1 | 2 | 3 | Pts. | Pos. |
|------|--------|-------|------|---------|---------------------|--------------------|---|---|---|------|------|
| 1-3 | 30-jan | 09:20 | 4 | 1 | Margarida FARIA | SCM | | | | | |
| 1-2 | | 10:20 | 1 | 2 | Ana ALBANO | ADG | | | | | |
| 2-3 | | 11:00 | 12 | 3 | Estefânia GONÇALVES | CTMS ^{PT} | | | | | |

| Jogo | Dia | Hora | Mesa | GRUPO 3 | | | 1 | 2 | 3 | Pts. | Pos. |
|------|--------|-------|------|---------|------------------|--------------------|---|---|---|------|------|
| 1-3 | 30-jan | 09:20 | 5 | 1 | Catarina CALAÇA | SCM | | | | | |
| 1-2 | | 10:20 | 2 | 2 | Verónica MARTINS | ADCPP | | | | | |
| 2-3 | | 11:00 | 13 | 3 | Andrea ALVAREZ | CTMS ^{PT} | | | | | |

| Jogo | Dia | Hora | Mesa | GRUPO 4 | | | 1 | 2 | 3 | Pts. | Pos. |
|------|--------|-------|------|---------|--------------------|--------------------|---|---|---|------|------|
| 1-3 | 30-jan | 09:20 | 6 | 1 | Eduarda AGUIAR | SCM | | | | | |
| 1-2 | | 10:20 | 3 | 2 | Ana MACEDO | ACDSJ | | | | | |
| 2-3 | | 11:00 | 14 | 3 | Valentina MONTEIRO | CTMS ^{PT} | | | | | |

| Jogo | Dia | Hora | Mesa | GRUPO 5 | | | 1 | 2 | 3 | Pts. | Pos. |
|------|--------|-------|------|---------|-------------------|--------------------|---|---|---|------|------|
| 1-3 | 30-jan | 09:20 | 7 | 1 | Mafalda ABRANCHES | CTMS ^{PT} | | | | | |
| 1-2 | | 10:20 | 4 | 2 | Sofia ALVES | ADCPP | | | | | |
| 2-3 | | 11:20 | 1 | 3 | Beatriz FERNANDES | CDG | | | | | |

| Jogo | Dia | Hora | Mesa | GRUPO 6 | | | | 1 | 2 | 3 | 4 | Pts. | Pos. |
|------|--------|-------|------|---------|-------------------|--------------------|--|---|---|---|---|------|------|
| 1-3 | 30-jan | 09:20 | 8 | 1 | Joana ABREU | CTMPS | | | | | | | |
| 2-4 | | | 9 | | | | | | | | | | |
| 1-2 | | 10:20 | 5 | 2 | Beatriz GONÇALVES | CTMS ^{PT} | | | | | | | |
| 3-4 | | | 6 | | | | | | | | | | |
| 1-4 | | 11:20 | 2 | 3 | Luana CAIRES | CSM | | | | | | | |
| 2-3 | | | 3 | | | | | | | | | | |
| | | | | 4 | Paula GONÇALVES | CDG | | | | | | | |

**25º TORNEIO ABERTO "MUNICÍPIO DE CÂMARA DE LOBOS"**

Pavilhão Gimnodesportivo de Câmara de Lobos

30 e 31 de janeiro de 2016

**CADETES FEMININOS - 1ª FASE (7 GRUPOS)**

As duas primeiras classificadas de cada grupo qualificam-se para o Mapa Final.

| Jogo | Dia | Hora | Mesa | GRUPO 7 | | 1 | 2 | 3 | 4 | Pts. | Pos. |
|------------|--------|-------|------|-------------------|------------------|-------|---|---|---|------|---------------------|
| 1-3 2-4 | 30-jan | 09:20 | 10 | 1 | Cláudia NÓBREGA | ADCPP | | | | | |
| 11 | | | | | | | | | | | |
| 1-2 3-4 | | 10:20 | 7 | 2 | Filipa RODRIGUES | GDE | | | | | |
| 8 | | | | | | | | | | | |
| 1-4 2-3 | 11:20 | 4 | 3 | Silvana GONÇALVES | ADC | | | | | | |
| 5 | | 4 | | | | | | | | | Margarida FERNANDES |



25º TORNEIO ABERTO "MUNICÍPIO DE CÂMARA DE LOBOS"

Pavilhão Gimnodesportivo de Câmara de Lobos

30 e 31 de janeiro de 2016



MAPA FINAL

CADETES FEMININAS

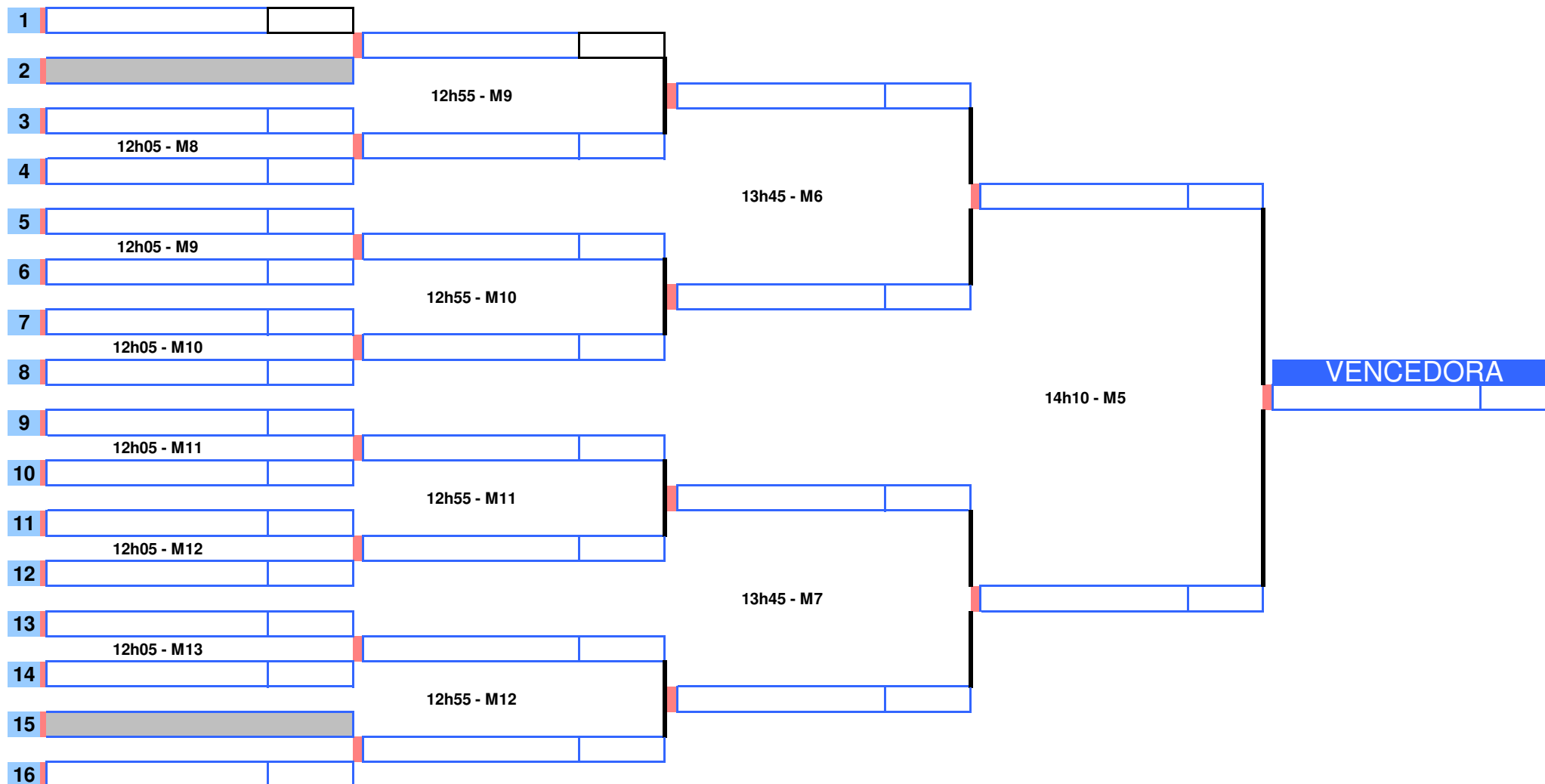

**25º TORNEIO ABERTO "MUNICÍPIO DE CÂMARA DE LOBOS"**

Pavilhão Gimnodesportivo de Câmara de Lobos

30 e 31 de janeiro de 2016

**CADETES MASCULINOS - 1ª FASE (16 GRUPOS)**

Os dois primeiros classificados de cada grupo qualificam-se para o Mapa Final.

| Jogo | Dia | Hora | Mesa | GRUPO 1 | | 1 | 2 | 3 | Pts. | Pos. |
|------|--------|-------|------|---------|---------------------|------|---|---|------|------|
| 1-3 | 30-jan | 09:00 | 1 | 1 | Tiago LI | CDSR | | | | |
| 1-2 | | 09:40 | 1 | 2 | Gonçalo SOUSA | GDE | | | | |
| 2-3 | | 10:40 | 1 | 3 | Francisco GONÇALVES | ACMM | | | | |

| Jogo | Dia | Hora | Mesa | GRUPO 2 | | 1 | 2 | 3 | Pts. | Pos. |
|------|--------|-------|------|---------|-----------------|-------|---|---|------|------|
| 1-3 | 30-jan | 09:00 | 2 | 1 | Alexandre FARIA | ACDSJ | | | | |
| 1-2 | | 09:40 | 2 | 2 | Gonçalo SANTOS | CD1ºM | | | | |
| 2-3 | | 10:40 | 2 | 3 | Rodrigo SILVA | ADG | | | | |

| Jogo | Dia | Hora | Mesa | GRUPO 3 | | 1 | 2 | 3 | Pts. | Pos. |
|------|--------|-------|------|---------|---------------|-------|---|---|------|------|
| 1-3 | 30-jan | 09:00 | 3 | 1 | Gonçalo GOMES | CD1ºM | | | | |
| 1-2 | | 09:40 | 3 | 2 | Egas COSTA | ADG | | | | |
| 2-3 | | 10:40 | 3 | 3 | Gonçalo JAU | GDE | | | | |

| Jogo | Dia | Hora | Mesa | GRUPO 4 | | 1 | 2 | 3 | Pts. | Pos. |
|------|--------|-------|------|---------|------------------|--------|---|---|------|------|
| 1-3 | 30-jan | 09:00 | 4 | 1 | Marco RODRIGUES | CD1ºM | | | | |
| 1-2 | | 10:00 | 1 | 2 | Fábio GONÇALVES | ACDSJ | | | | |
| 2-3 | | 10:40 | 4 | 3 | Santiago BATISTA | CTMSªT | | | | |

| Jogo | Dia | Hora | Mesa | GRUPO 5 | | 1 | 2 | 3 | Pts. | Pos. |
|------|--------|-------|------|---------|----------------|--------|---|---|------|------|
| 1-3 | 30-jan | 09:00 | 5 | 1 | Tomás FERREIRA | ACMM | | | | |
| 1-2 | | 10:00 | 2 | 2 | Fábio ALMADA | GDE | | | | |
| 2-3 | | 10:40 | 5 | 3 | Martim PITA | CTMSªT | | | | |

| Jogo | Dia | Hora | Mesa | GRUPO 6 | | 1 | 2 | 3 | Pts. | Pos. |
|------|--------|-------|------|---------|----------------|-------|---|---|------|------|
| 1-3 | 30-jan | 09:00 | 6 | 1 | Afonso CÂMARA | CD1ºM | | | | |
| 1-2 | | 10:00 | 3 | 2 | Simão SARDINHA | ADCPP | | | | |
| 2-3 | | 10:40 | 6 | 3 | José GARCÊS | ACMM | | | | |

**25º TORNEIO ABERTO "MUNICÍPIO DE CÂMARA DE LOBOS"**

Pavilhão Gimnodesportivo de Câmara de Lobos

30 e 31 de janeiro de 2016

**CADETES MASCULINOS - 1ª FASE (16 GRUPOS)**

Os dois primeiros classificados de cada grupo qualificam-se para o Mapa Final.

| Jogo | Dia | Hora | Mesa | GRUPO 7 | | 1 | 2 | 3 | Pts. | Pos. |
|------|--------|-------|------|---------|-----------------|-------|---|---|------|------|
| 1-3 | 30-jan | 09:00 | 7 | 1 | Pedro NUNES | CD1ºM | | | | |
| 1-2 | | 10:00 | 4 | 2 | Francisco JESUS | ACMM | | | | |
| 2-3 | | 11:00 | 1 | 3 | Pedro RODRIGUES | ADCPP | | | | |

| Jogo | Dia | Hora | Mesa | GRUPO 8 | | 1 | 2 | 3 | Pts. | Pos. |
|------|--------|-------|------|---------|------------------|-------|---|---|------|------|
| 1-3 | 30-jan | 09:00 | 8 | 1 | João SILVA | CDSR | | | | |
| 1-2 | | 10:00 | 5 | 2 | Cristiano SANTOS | ACDSJ | | | | |
| 2-3 | | 11:00 | 2 | 3 | Pedro BRÍZIDA | CD1ºM | | | | |

| Jogo | Dia | Hora | Mesa | GRUPO 9 | | 1 | 2 | 3 | Pts. | Pos. |
|------|--------|-------|------|---------|--------------|-------|---|---|------|------|
| 1-3 | 30-jan | 09:00 | 9 | 1 | Rúben JESUS | CDSR | | | | |
| 1-2 | | 10:00 | 6 | 2 | Pedro COSTA | GDE | | | | |
| 2-3 | | 11:00 | 3 | 3 | André FRANCO | ADCPP | | | | |

| Jogo | Dia | Hora | Mesa | GRUPO 10 | | 1 | 2 | 3 | Pts. | Pos. |
|------|--------|-------|------|----------|---------------|-------|---|---|------|------|
| 1-3 | 30-jan | 09:00 | 10 | 1 | Diogo PEREIRA | ADG | | | | |
| 1-2 | | 10:00 | 7 | 2 | Pedro SANTOS | GDE | | | | |
| 2-3 | | 11:00 | 4 | 3 | Nuno URDANETA | ACDSJ | | | | |

| Jogo | Dia | Hora | Mesa | GRUPO 11 | | 1 | 2 | 3 | Pts. | Pos. |
|------|--------|-------|------|----------|-----------------|-------|---|---|------|------|
| 1-3 | 30-jan | 09:00 | 11 | 1 | Luís LUME | CD1ºM | | | | |
| 1-2 | | 10:00 | 8 | 2 | Guilherme FARIA | CSM | | | | |
| 2-3 | | 11:00 | 5 | 3 | Vasco SOUSA | ADG | | | | |

| Jogo | Dia | Hora | Mesa | GRUPO 12 | | 1 | 2 | 3 | Pts. | Pos. |
|------|--------|-------|------|----------|------------------|-------|---|---|------|------|
| 1-3 | 30-jan | 09:00 | 12 | 1 | Guilherme VIEIRA | CSM | | | | |
| 1-2 | | 10:00 | 9 | 2 | José SANTOS | ADG | | | | |
| 2-3 | | 11:00 | 6 | 3 | João FERNANDES | CD1ºM | | | | |

**25º TORNEIO ABERTO "MUNICÍPIO DE CÂMARA DE LOBOS"**

Pavilhão Gimnodesportivo de Câmara de Lobos

30 e 31 de janeiro de 2016

**CADETES MASCULINOS - 1ª FASE (16 GRUPOS)**

Os dois primeiros classificados de cada grupo qualificam-se para o Mapa Final.

| Jogo | Dia | Hora | Mesa | GRUPO 13 | | | 1 | 2 | 3 | Pts. | Pos. |
|------|--------|-------|------|----------|---------------|-----|---|---|---|------|------|
| 1-3 | 30-jan | 09:00 | 13 | 1 | Bruno SÁ | CSM | | | | | |
| 1-2 | | 10:00 | 10 | 2 | Celso CAIRES | IND | | | | | |
| 2-3 | | 11:00 | 7 | 3 | Lucas RIBEIRO | ADG | | | | | |

| Jogo | Dia | Hora | Mesa | GRUPO 14 | | | 1 | 2 | 3 | Pts. | Pos. |
|------|--------|-------|------|----------|----------------|-------|---|---|---|------|------|
| 1-3 | 30-jan | 09:00 | 14 | 1 | João RODRIGUES | CDSR | | | | | |
| 1-2 | | 10:00 | 11 | 2 | Luís BARROS | ADG | | | | | |
| 2-3 | | 11:00 | 8 | 3 | Gonçalo SOUSA | CDESC | | | | | |

| Jogo | Dia | Hora | Mesa | GRUPO 15 | | | 1 | 2 | 3 | Pts. | Pos. |
|------|--------|-------|------|----------|-------------------|-------|---|---|---|------|------|
| 1-3 | 30-jan | 09:20 | 1 | 1 | Alexandre FREITAS | CSM | | | | | |
| 1-2 | | 10:00 | 12 | 2 | Jonas MARQUES | ACMM | | | | | |
| 2-3 | | 11:00 | 9 | 3 | Nélio FERREIRA | CDESC | | | | | |

| Jogo | Dia | Hora | Mesa | GRUPO 16 | | | 1 | 2 | 3 | Pts. | Pos. |
|------|--------|-------|------|----------|---------------|------|---|---|---|------|------|
| 1-3 | 30-jan | 09:20 | 2 | 1 | Bogdan BURADA | ACMM | | | | | |
| 1-2 | | 10:00 | 13 | 2 | Afonso MELIM | ADG | | | | | |
| 2-3 | | 11:00 | 10 | 3 | Pedro SILVA | GDE | | | | | |



25º TORNEIO ABERTO "MUNICÍPIO DE CÂMARA DE LOBOS"

Pavilhão Gimnodesportivo de Câmara de Lobos

30 e 31 de janeiro de 2016



MAPA FINAL

CADETES MASCULINOS

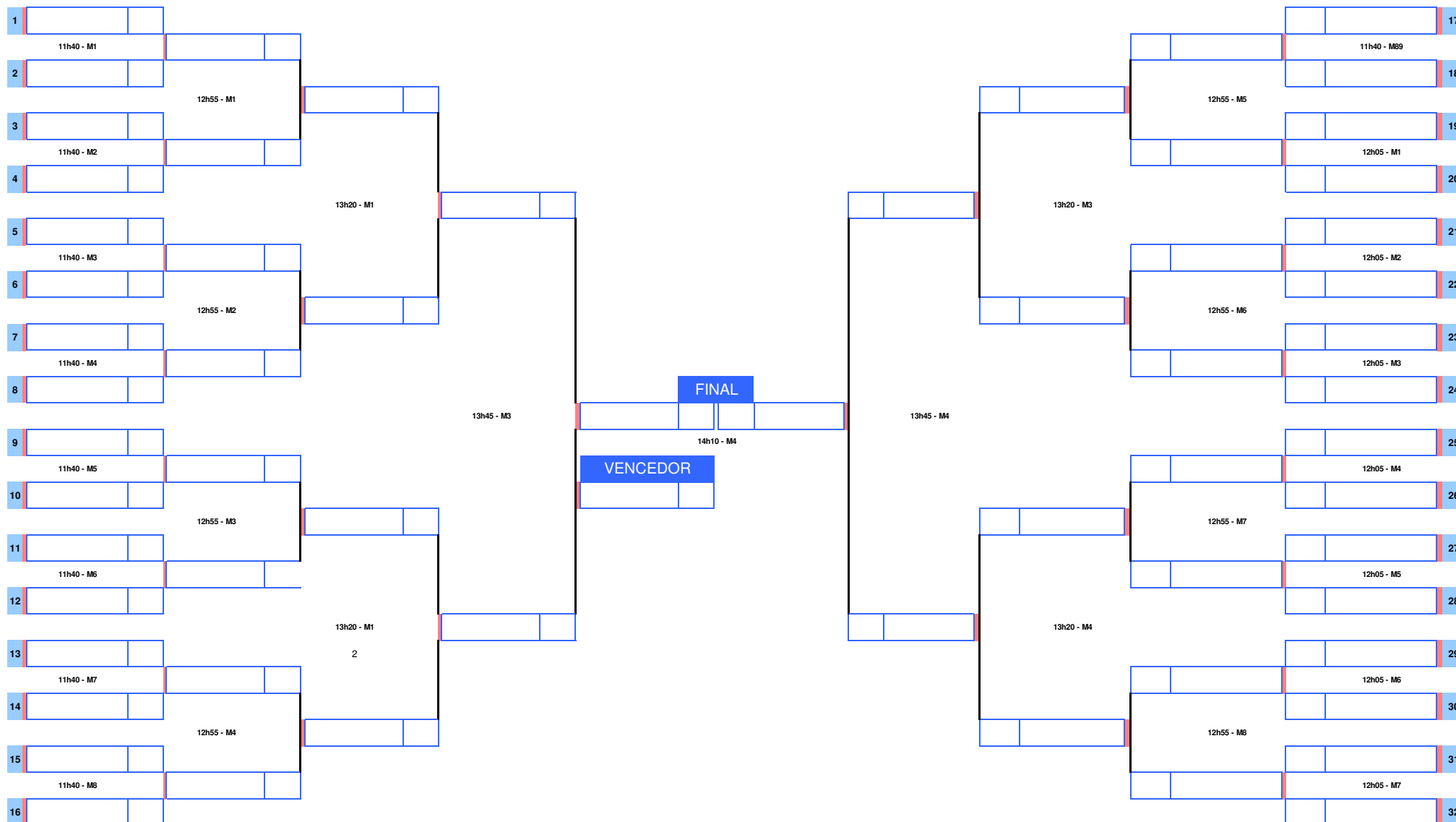

**25º TORNEIO ABERTO "MUNICÍPIO DE CÂMARA DE LOBOS"**

Pavilhão Gimnodesportivo de Câmara de Lobos
30 e 31 de janeiro de 2016

**INFANTIS FEMININOS - 1ª FASE (6 GRUPOS)**

As duas primeiras classificadas de cada grupo qualificam-se para o Mapa Final.

| Jogo | Dia | Hora | Mesa | GRUPO 1 | | 1 | 2 | 3 | | Pts. | Pos. |
|------|--------|-------|------|---------|----------------|--------------------|---|---|--|------|------|
| 1-3 | 31-jan | 09:40 | 9 | 1 | Sara RODRIGUES | CDSR | | | | | |
| 1-2 | | 10:40 | 9 | 2 | Andrea ALVAREZ | CTMS ^{PT} | | | | | |
| 2-3 | | 11:40 | 9 | 3 | Soraia NEVES | ACDSJ | | | | | |

| Jogo | Dia | Hora | Mesa | GRUPO 2 | | 1 | 2 | 3 | | Pts. | Pos. |
|------|--------|-------|------|---------|--------------------|--------------------|---|---|--|------|------|
| 1-3 | 31-jan | 09:40 | 10 | 1 | Inês RELVA | CTMPS | | | | | |
| 1-2 | | 10:40 | 10 | 2 | Sara FERREIRA | ACMM | | | | | |
| 2-3 | | 11:40 | 10 | 3 | Valentina MONTEIRO | CTMS ^{PT} | | | | | |

| Jogo | Dia | Hora | Mesa | GRUPO 3 | | 1 | 2 | 3 | | Pts. | Pos. |
|------|--------|-------|------|---------|-------------------|--------------------|---|---|--|------|------|
| 1-3 | 31-jan | 09:40 | 11 | 1 | Luana CAIRES | CSM | | | | | |
| 1-2 | | 10:40 | 11 | 2 | Mafalda ABRANCHES | CTMS ^{PT} | | | | | |
| 2-3 | | 11:40 | 11 | 3 | Mara FONTES | CTMPS | | | | | |

| Jogo | Dia | Hora | Mesa | GRUPO 4 | | 1 | 2 | 3 | | Pts. | Pos. |
|------|--------|-------|------|---------|------------------|-------|---|---|--|------|------|
| 1-3 | 31-jan | 09:40 | 12 | 1 | Victória DIACIUC | ADG | | | | | |
| 1-2 | | 10:40 | 12 | 2 | Leonor FREITAS | CSM | | | | | |
| 2-3 | | 11:40 | 12 | 3 | Bárbara MACEDO | ACDSJ | | | | | |

| Jogo | Dia | Hora | Mesa | GRUPO 5 | | 1 | 2 | 3 | | Pts. | Pos. |
|------|--------|-------|------|---------|-------------------|-------|---|---|--|------|------|
| 1-3 | 31-jan | 09:40 | 13 | 1 | Sabrina SILVA | CTMPS | | | | | |
| 1-2 | | 10:40 | 13 | 2 | Matilde RODRIGUES | ADG | | | | | |
| 2-3 | | 11:40 | 13 | 3 | Ana FREITAS | ACDSJ | | | | | |

| Jogo | Dia | Hora | Mesa | GRUPO 6 | | 1 | 2 | 3 | | Pts. | Pos. |
|------|--------|-------|------|---------|---------------------|--------------------|---|---|--|------|------|
| 1-3 | 31-jan | 09:40 | 14 | 1 | Francisca GOUVEIA | ACMM | | | | | |
| 1-2 | | 10:40 | 14 | 2 | Estefânia GONÇALVES | CTMS ^{PT} | | | | | |
| 2-3 | | 11:40 | 14 | 3 | Sara JARDIM | ADG | | | | | |



25º TORNEIO ABERTO "MUNICÍPIO DE CÂMARA DE LOBOS"

Pavilhão Gimnodesportivo de Câmara de Lobos

30 e 31 de janeiro de 2016



MAPA FINAL

INFANTIS FEMININOS

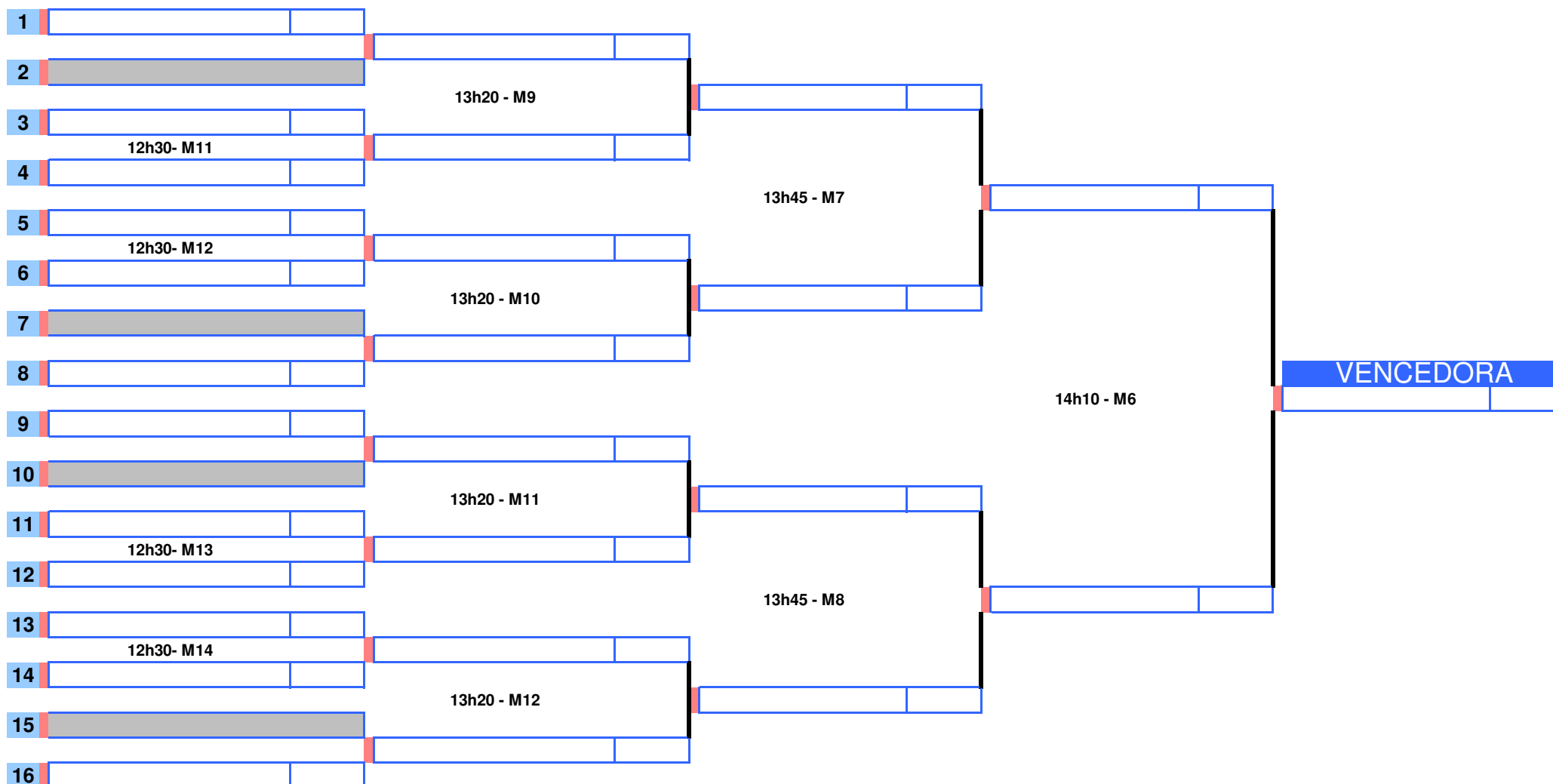

**25º TORNEIO ABERTO "MUNICÍPIO DE CÂMARA DE LOBOS"**

Pavilhão Gimnodesportivo de Câmara de Lobos

30 e 31 de janeiro de 2016

**INFANTIS MASCULINOS - 1ª FASE (9 GRUPOS)**

Os dois primeiros classificados de cada grupo qualificam-se para o Mapa Final.

| Jogo | Dia | Hora | Mesa | GRUPO 1 | | | 1 | 2 | 3 | Pts. | Pos. |
|------|--------|-------|------|---------|---------------------|-------|---|---|---|------|------|
| 1-3 | 31-jan | 09:20 | 12 | 1 | Pedro NUNES | CD1ºM | | | | | |
| 1-2 | | 10:20 | 12 | 2 | Francisco GONÇALVES | ACMM | | | | | |
| 2-3 | | 11:20 | 12 | 3 | Lourenço SARDINHA | ADG | | | | | |

| Jogo | Dia | Hora | Mesa | GRUPO 2 | | | 1 | 2 | 3 | Pts. | Pos. |
|------|--------|-------|------|---------|------------------|--------|---|---|---|------|------|
| 1-3 | 31-jan | 09:20 | 13 | 1 | Gonçalo SANTOS | CD1ºM | | | | | |
| 1-2 | | 10:20 | 13 | 2 | Afonso MELIM | ADG | | | | | |
| 2-3 | | 11:20 | 13 | 3 | Santiago BATISTA | CTMSªT | | | | | |

| Jogo | Dia | Hora | Mesa | GRUPO 3 | | | 1 | 2 | 3 | Pts. | Pos. |
|------|--------|-------|------|---------|---------------|--------|---|---|---|------|------|
| 1-3 | 31-jan | 09:20 | 14 | 1 | Pedro BRÍZIDA | CD1ºM | | | | | |
| 1-2 | | 10:20 | 14 | 2 | Vasco SOUSA | ADG | | | | | |
| 2-3 | | 11:20 | 14 | 3 | Lucas PEREIRA | CTMSªT | | | | | |

| Jogo | Dia | Hora | Mesa | GRUPO 4 | | | 1 | 2 | 3 | Pts. | Pos. |
|------|--------|-------|------|---------|-------------------|--------|---|---|---|------|------|
| 1-3 | 31-jan | 09:40 | 1 | 1 | Egas COSTA | ADG | | | | | |
| 1-2 | | 10:40 | 1 | 2 | Francisco GOUVEIA | CDSR | | | | | |
| 2-3 | | 11:40 | 1 | 3 | Francisco MIRANDA | CTMSªT | | | | | |

| Jogo | Dia | Hora | Mesa | GRUPO 5 | | | 1 | 2 | 3 | Pts. | Pos. |
|------|--------|-------|------|---------|----------------|--------|---|---|---|------|------|
| 1-3 | 31-jan | 09:40 | 2 | 1 | Rodrigo SILVA | ADG | | | | | |
| 1-2 | | 10:40 | 2 | 2 | Pedro MARQUES | CTMSªT | | | | | |
| 2-3 | | 11:40 | 2 | 3 | Daniel FREITAS | ACMM | | | | | |

| Jogo | Dia | Hora | Mesa | GRUPO 6 | | | 1 | 2 | 3 | Pts. | Pos. |
|------|--------|-------|------|---------|----------------|------|---|---|---|------|------|
| 1-3 | 31-jan | 09:40 | 3 | 1 | Bernardo PINTO | CDSR | | | | | |
| 1-2 | | 10:40 | 3 | 2 | Pedro PESO | GDE | | | | | |
| 2-3 | | 11:40 | 3 | 3 | Lourenço LEMOS | ADG | | | | | |

**25º TORNEIO ABERTO "MUNICÍPIO DE CÂMARA DE LOBOS"**

Pavilhão Gimnodesportivo de Câmara de Lobos

30 e 31 de janeiro de 2016

**INFANTIS MASCULINOS - 1ª FASE (9 GRUPOS)**

Os dois primeiros classificados de cada grupo qualificam-se para o Mapa Final.

| Jogo | Dia | Hora | Mesa | GRUPO 7 | | | 1 | 2 | 3 | Pts. | Pos. |
|------|--------|-------|------|---------|-------------------|------|---|---|---|------|------|
| 1-3 | 31-jan | 09:40 | 4 | 1 | Rodrigo GOUVEIA | CDSR | | | | | |
| 1-2 | | 10:40 | 4 | 2 | César SANTOS | GDE | | | | | |
| 2-3 | | 11:40 | 4 | 3 | Frederico GOULART | ADG | | | | | |

| Jogo | Dia | Hora | Mesa | GRUPO 8 | | | | 1 | 2 | 3 | 4 | Pts. | Pos. |
|------|--------|-------|------|---------|-----------------|--------------------|--|---|---|---|---|------|------|
| 1-3 | 31-jan | 09:40 | 5 | 1 | Nuno BARROS | GDE | | | | | | | |
| 2-4 | | | 6 | | | | | | | | | | |
| 1-2 | | 10:40 | 5 | 2 | Lourenço GOMES | ADG | | | | | | | |
| 3-4 | | | 6 | | | | | | | | | | |
| 1-4 | | 11:40 | 5 | 3 | Rodrigo FREITAS | CDESC | | | | | | | |
| 2-3 | | | 6 | | | | | | | | | | |
| | | | | 4 | Gustavo RIBEIRO | CTMS* ^T | | | | | | | |

| Jogo | Dia | Hora | Mesa | GRUPO 9 | | | | 1 | 2 | 3 | 4 | Pts. | Pos. |
|------|--------|-------|------|---------|---------------|--------------------|--|---|---|---|---|------|------|
| 1-3 | 31-jan | 09:40 | 7 | 1 | Martim PITA | CTMS* ^T | | | | | | | |
| 2-4 | | | 8 | | | | | | | | | | |
| 1-2 | | 10:40 | 7 | 2 | Luís LUME | CD1 ^º M | | | | | | | |
| 3-4 | | | 8 | | | | | | | | | | |
| 1-4 | | 11:40 | 7 | 3 | Tiago ANDRADE | CDESC | | | | | | | |
| 2-3 | | | 8 | | | | | | | | | | |
| | | | | 4 | Hugo PEREIRA | ADG | | | | | | | |



25º TORNEIO ABERTO "MUNICÍPIO DE CÂMARA DE LOBOS"

Pavilhão Gimnodesportivo de Câmara de Lobos

30 e 31 de janeiro de 2016



MAPA FINAL

INFANTIS MASCULINOS

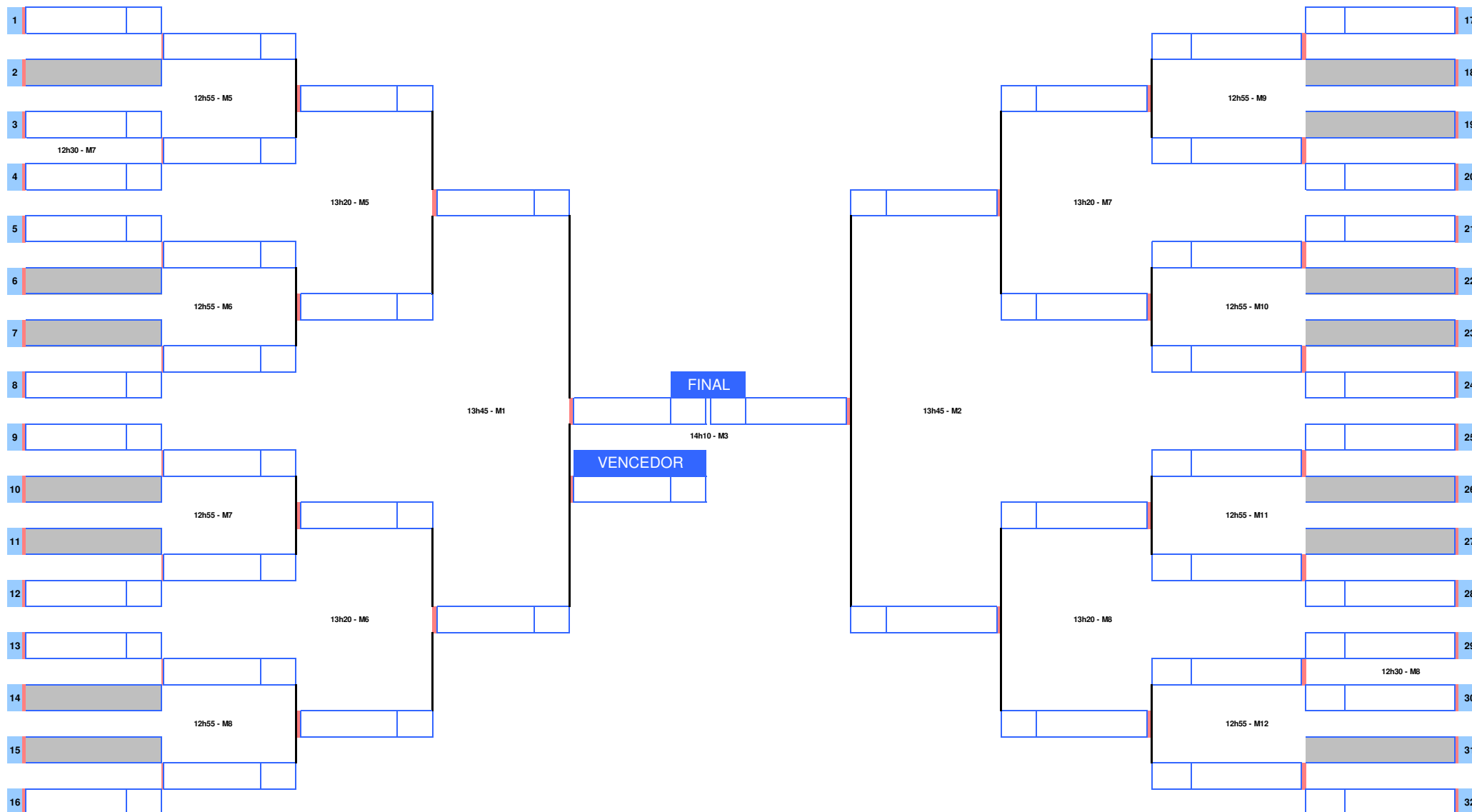

**25º TORNEIO ABERTO "MUNICÍPIO DE CÂMARA DE LOBOS"**

Pavilhão Gimnodesportivo de Câmara de Lobos

30 e 31 de janeiro de 2016

**INICIADOS FEMININOS - 1ª FASE (5 GRUPOS)**

As duas primeiras classificadas de cada grupo qualificam-se para o Mapa Final.

| Jogo | Dia | Hora | Mesa | GRUPO 1 | | 1 | 2 | 3 | Pts. | Pos. |
|------|--------|-------|------|---------|---------------------------|---|---|---|------|------|
| 1-3 | 30-jan | 09:40 | 10 | 1 | Victória DIACIUC ADG | | | | | |
| 1-2 | | 10:40 | 10 | 2 | Francisca JARDIM CTMPS | | | | | |
| 2-3 | | 11:40 | 10 | 3 | Inês FERREIRA ACMM | | | | | |

| Jogo | Dia | Hora | Mesa | GRUPO 2 | | 1 | 2 | 3 | Pts. | Pos. |
|------|--------|-------|------|---------|--------------------------|---|---|---|------|------|
| 1-3 | 30-jan | 09:40 | 11 | 1 | Sara FERREIRA ACMM | | | | | |
| 1-2 | | 10:40 | 11 | 2 | Andreia BATISTA CTMPS | | | | | |
| 2-3 | | 11:40 | 11 | 3 | Joana ALVES ADCPP | | | | | |

| Jogo | Dia | Hora | Mesa | GRUPO 3 | | 1 | 2 | 3 | Pts. | Pos. |
|------|--------|-------|------|---------|------------------------|---|---|---|------|------|
| 1-3 | 30-jan | 09:40 | 12 | 1 | Sara JARDIM ADG | | | | | |
| 1-2 | | 10:40 | 12 | 2 | Sara ANDRADE GDE | | | | | |
| 2-3 | | 11:40 | 12 | 3 | Rute FERNANDEZ ACMM | | | | | |

| Jogo | Dia | Hora | Mesa | GRUPO 4 | | 1 | 2 | 3 | Pts. | Pos. |
|------|--------|-------|------|---------|-------------------------|---|---|---|------|------|
| 1-3 | 30-jan | 09:40 | 13 | 1 | Bárbara MACEDO ACDSJ | | | | | |
| 1-2 | | 10:40 | 13 | 2 | Maria NUNES ACMM | | | | | |
| 2-3 | | 11:40 | 13 | 3 | Mariana ROCHA CTMPS | | | | | |

| Jogo | Dia | Hora | Mesa | GRUPO 5 | | 1 | 2 | 3 | Pts. | Pos. |
|------|--------|-------|------|---------|-----------------------|---|---|---|------|------|
| 1-3 | 30-jan | 09:40 | 14 | 1 | Marta SILVA ADG | | | | | |
| 1-2 | | 10:40 | 14 | 2 | Daniela SILVA ACMM | | | | | |
| 2-3 | | 11:40 | 14 | 3 | Luana SILVA CTMPS | | | | | |



25º TORNEIO ABERTO "MUNICÍPIO DE CÂMARA DE LOBOS"

Pavilhão Gimnodesportivo de Câmara de Lobos

30 e 31 de janeiro de 2016



MAPA FINAL

INICIADOS FEMININOS

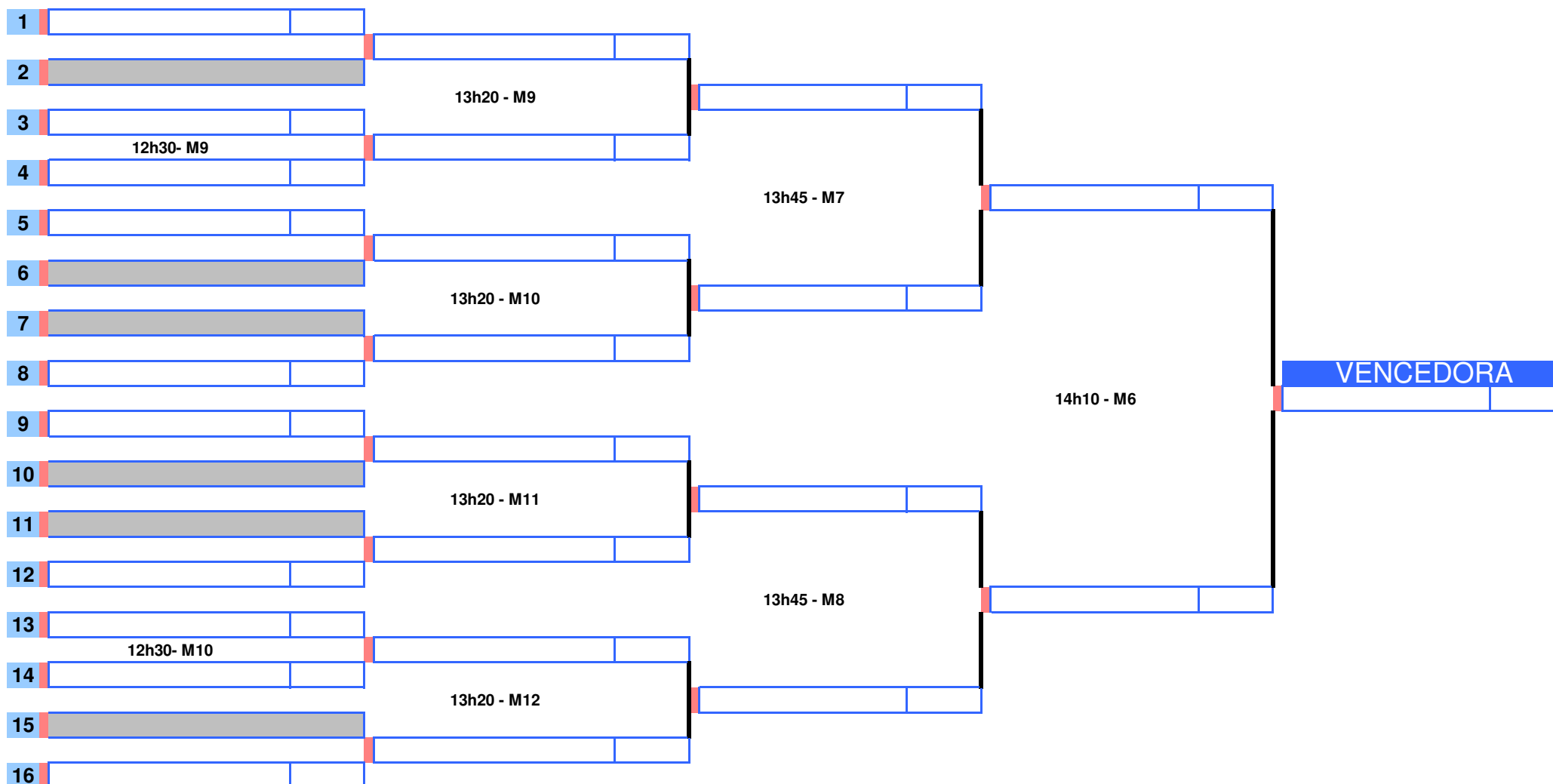

**25º TORNEIO ABERTO "MUNICÍPIO DE CÂMARA DE LOBOS"**

Pavilhão Gimnodesportivo de Câmara de Lobos

30 e 31 de janeiro de 2016

**INICIADOS MASCULINOS - 1ª FASE (8 GRUPOS)**

Os dois primeiros classificados de cada grupo qualificam-se para o Mapa Final.

| Jogo | Dia | Hora | Mesa | GRUPO 1 | | 1 | 2 | 3 | Pts. | Pos. |
|------|--------|-------|------|---------|------------------|-------|---|---|------|------|
| 1-3 | 30-jan | 09:20 | 12 | 1 | Bernardo PINTO | CDSR | | | | |
| 1-2 | | 10:20 | 9 | 2 | Bernardo VALÉRIO | CTMPS | | | | |
| 2-3 | | 11:20 | 6 | 3 | Manuel FARIA | ACDSJ | | | | |

| Jogo | Dia | Hora | Mesa | GRUPO 2 | | 1 | 2 | 3 | Pts. | Pos. |
|------|--------|-------|------|---------|-------------------|--------------------|---|---|------|------|
| 1-3 | 30-jan | 09:20 | 13 | 1 | Francisco MIRANDA | CTMS ST | | | | |
| 1-2 | | 10:20 | 10 | 2 | Lourenço SARDINHA | ADG | | | | |
| 2-3 | | 11:20 | 7 | 3 | Diogo MARQUES | CTMPS | | | | |

| Jogo | Dia | Hora | Mesa | GRUPO 3 | | 1 | 2 | 3 | Pts. | Pos. |
|------|--------|-------|------|---------|----------------|-------|---|---|------|------|
| 1-3 | 30-jan | 09:20 | 14 | 1 | Lourenço LEMOS | ADG | | | | |
| 1-2 | | 10:20 | 11 | 2 | João GOUVEIA | ACMM | | | | |
| 2-3 | | 11:20 | 8 | 3 | Ivan FONTES | CTMPS | | | | |

| Jogo | Dia | Hora | Mesa | GRUPO 4 | | 1 | 2 | 3 | Pts. | Pos. |
|------|--------|-------|------|---------|-----------------|--------------------|---|---|------|------|
| 1-3 | 30-jan | 10:00 | 4 | 1 | Hugo PEREIRA | ADG | | | | |
| 1-2 | | 10:20 | 12 | 2 | Lucas PEREIRA | CTMS ST | | | | |
| 2-3 | | 11:20 | 9 | 3 | Martim GONÇALES | CSM | | | | |

| Jogo | Dia | Hora | Mesa | GRUPO 5 | | 1 | 2 | 3 | Pts. | Pos. |
|------|--------|-------|------|---------|-------------------|--------------------|---|---|------|------|
| 1-3 | 30-jan | 10:00 | 5 | 1 | Rodrigo GOUVEIA | CDSR | | | | |
| 1-2 | | 10:20 | 13 | 2 | Frederico GOULART | ADG | | | | |
| 2-3 | | 11:20 | 10 | 3 | Gustavo RIBEIRO | CTMS ST | | | | |

| Jogo | Dia | Hora | Mesa | GRUPO 6 | | 1 | 2 | 3 | Pts. | Pos. |
|------|--------|-------|------|---------|----------------|------|---|---|------|------|
| 1-3 | 30-jan | 10:00 | 6 | 1 | Lourenço GOMES | ADG | | | | |
| 1-2 | | 10:20 | 14 | 2 | Daniel FREITAS | ACMM | | | | |
| 2-3 | | 11:20 | 11 | 3 | Santiago ABREU | CDG | | | | |

**25º TORNEIO ABERTO "MUNICÍPIO DE CÂMARA DE LOBOS"**

Pavilhão Gimnodesportivo de Câmara de Lobos

30 e 31 de janeiro de 2016

**INICIADOS MASCULINOS - 1ª FASE (8 GRUPOS)**

Os dois primeiros classificados de cada grupo qualificam-se para o Mapa Final.

| Jogo | Dia | Hora | Mesa | GRUPO 7 | | | 1 | 2 | 3 | Pts. | Pos. |
|------|--------|-------|------|---------|-------------------|--------------------|---|---|---|------|------|
| 1-3 | 30-jan | 10:00 | 7 | 1 | César SANTOS | GDE | | | | | |
| 1-2 | | 10:40 | 7 | 2 | Pedro MARQUES | CTMS* ^T | | | | | |
| 2-3 | | 11:20 | 12 | 3 | Rodrigo FERNANDES | CDG | | | | | |

| Jogo | Dia | Hora | Mesa | GRUPO 8 | | | | 1 | 2 | 3 | 4 | Pts. | Pos. |
|------|--------|-------|------|---------------|-------------------|------|--|---|---|---|---|------|------|
| 1-3 | 30-jan | 10:00 | 8 | 1 | Nuno BARROS | GDE | | | | | | | |
| 2-4 | | | 9 | | | | | | | | | | |
| 1-2 | | 10:40 | 8 | 2 | Francisco GOUVEIA | CDSR | | | | | | | |
| 3-4 | | | 9 | | | | | | | | | | |
| 1-4 | 11:20 | 13 | 3 | Carlos MACEDO | ACDSJ | | | | | | | | |
| 2-3 | | 14 | | | | | | | | | | | |
| | | | | 4 | Afonso FARIA | CDG | | | | | | | |



25º TORNEIO ABERTO "MUNICÍPIO DE CÂMARA DE LOBOS"

Pavilhão Gimnodesportivo de Câmara de Lobos

30 e 31 de janeiro de 2016



MAPA FINAL

INICIADOS MASCULINOS

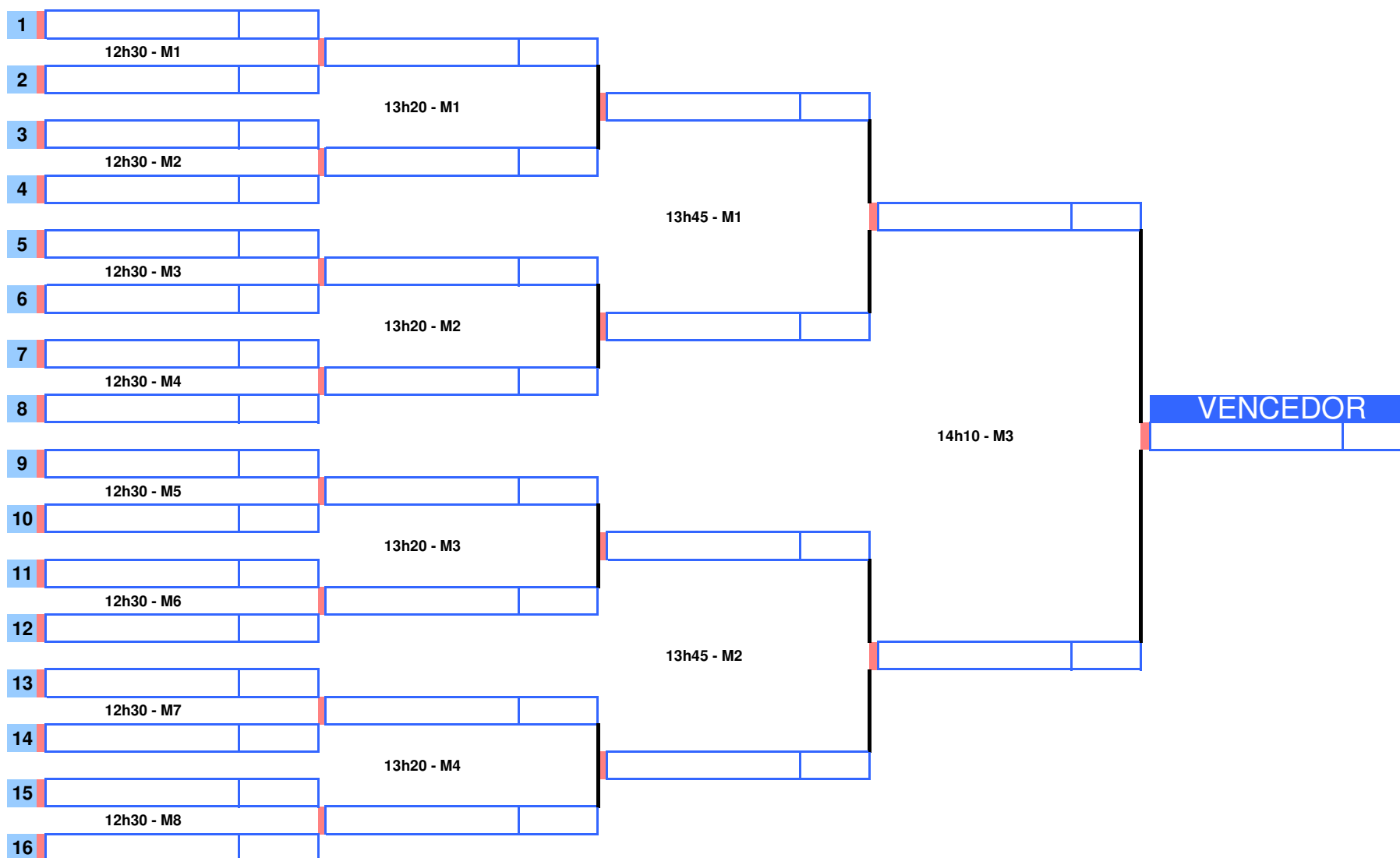

**25º TORNEIO ABERTO "MUNICÍPIO DE CÂMARA DE LOBOS"**

Pavilhão Gimnodesportivo de Câmara de Lobos

30 e 31 de janeiro de 2016

**JUNIORES FEMININOS - 1ª FASE (4 GRUPOS)**

As duas primeiras classificadas de cada grupo qualificam-se para o Mapa Final.

| Jogo | Dia | Hora | Mesa | GRUPO 1 | | 1 | 2 | 3 | 4 | Pts. | Pos. |
|------------|--------|-------|------|---------|-----------------|-------|---|---|---|------|------|
| 1-3 2-4 | 31-jan | 09:20 | 4 | 1 | Sara NUNES | CTMPS | | | | | |
| | | | 5 | | | | | | | | |
| 1-2 3-4 | | 10:20 | 4 | 2 | Catarina AGUIAR | GDE | | | | | |
| | | | 5 | | | | | | | | |
| 1-4 2-3 | 11:20 | | 4 | 3 | Margarida FARIA | SCM | | | | | |
| | | | 5 | | | | | | | | |
| | | | | 4 | Cátia NÓBREGA | CDESC | | | | | |

| Jogo | Dia | Hora | Mesa | GRUPO 2 | | 1 | 2 | 3 | 4 | Pts. | Pos. |
|------------|--------|-------|------|---------|-------------------|-------|---|---|---|------|------|
| 1-3 2-4 | 31-jan | 09:20 | 6 | 1 | Catarina FERREIRA | CTMPS | | | | | |
| | | | 7 | | | | | | | | |
| 1-2 3-4 | | 10:20 | 6 | 2 | Sara GOMES | ACMM | | | | | |
| | | | 7 | | | | | | | | |
| 1-4 2-3 | 11:20 | | 6 | 3 | Filipa RODRIGUES | GDE | | | | | |
| | | | 7 | | | | | | | | |
| | | | | 4 | Eduarda AGUIAR | SCM | | | | | |

| Jogo | Dia | Hora | Mesa | GRUPO 3 | | 1 | 2 | 3 | 4 | Pts. | Pos. |
|------------|--------|-------|------|---------|------------------|---------------------|---|---|---|------|------|
| 1-3 2-4 | 31-jan | 09:20 | 8 | 1 | Madalena MIRANDA | CTMS ⁸ T | | | | | |
| | | | 9 | | | | | | | | |
| 1-2 3-4 | | 10:20 | 8 | 2 | Raquel ALVES | ACMM | | | | | |
| | | | 9 | | | | | | | | |
| 1-4 2-3 | 11:20 | | 8 | 3 | Catarina CALAÇA | SCM | | | | | |
| | | | 9 | | | | | | | | |
| | | | | 4 | Ana ALBANO | ADG | | | | | |

| Jogo | Dia | Hora | Mesa | GRUPO 4 | | 1 | 2 | 3 | 4 | Pts. | Pos. |
|------------|--------|-------|------|---------|-------------------|---------------------|---|---|---|------|------|
| 1-3 2-4 | 31-jan | 09:20 | 10 | 1 | Marlene FREITAS | GDE | | | | | |
| | | | 11 | | | | | | | | |
| 1-2 3-4 | | 10:20 | 10 | 2 | Filipa SILVA | SCM | | | | | |
| | | | 11 | | | | | | | | |
| 1-4 2-3 | 11:20 | | 10 | 3 | Adriana SILVA | ADCPP | | | | | |
| | | | 11 | | | | | | | | |
| | | | | 4 | Beatriz GONÇALVES | CTMS ⁸ T | | | | | |

p



25º TORNEIO ABERTO "MUNICÍPIO DE CÂMARA DE LOBOS"

Pavilhão Gimnodesportivo de Câmara de Lobos

30 e 31 de janeiro de 2016



MAPA FINAL

JUNIORES FEMININOS

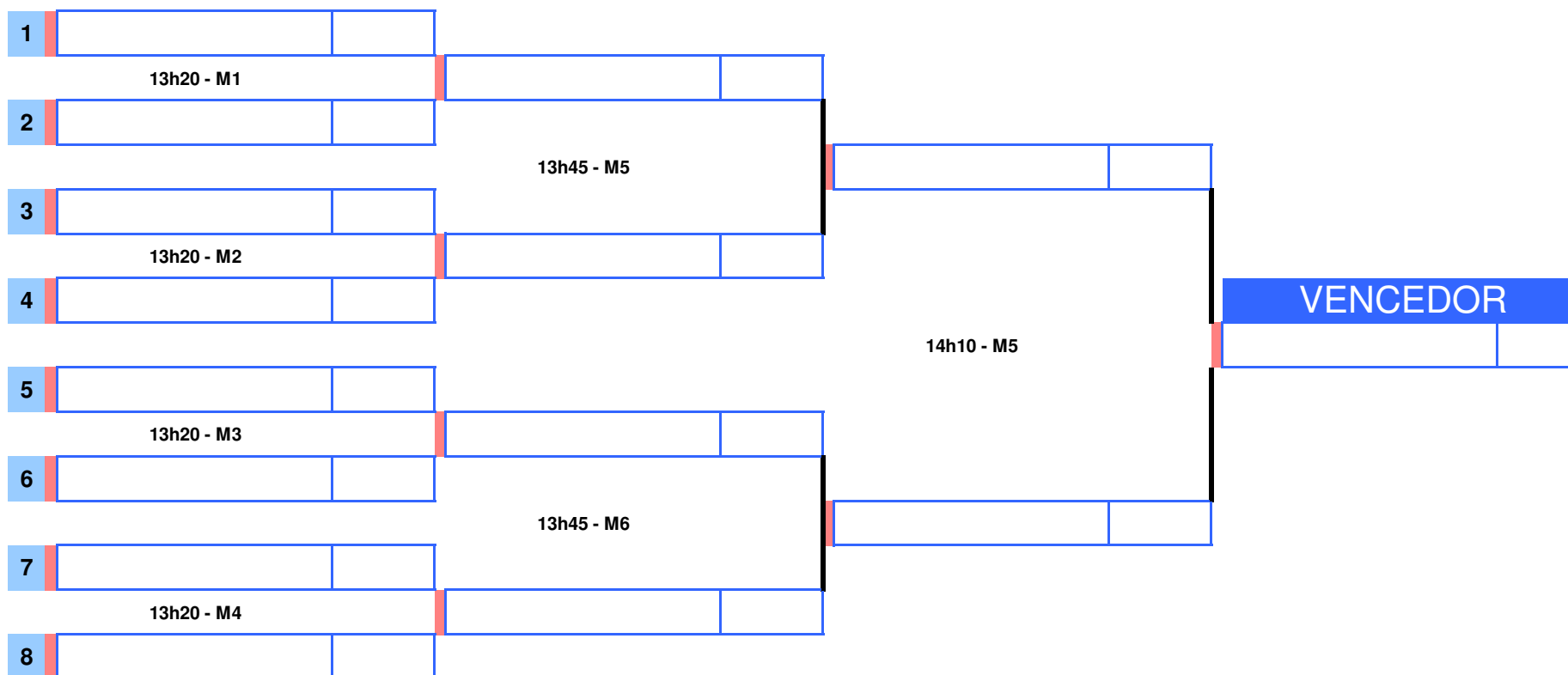

**25º TORNEIO ABERTO "MUNICÍPIO DE CÂMARA DE LOBOS"**

Pavilhão Gimnodesportivo de Câmara de Lobos

30 e 31 de janeiro de 2016

**JUNIORES MASCULINOS - 1ª FASE (15 GRUPOS)**

Os dois primeiros classificados de cada grupo qualificam-se para o Mapa Final.

| Jogo | Dia | Hora | Mesa | GRUPO 1 | | 1 | 2 | 3 | Pts. | Pos. |
|------|--------|-------|------|---------|------------------|------|---|---|------|------|
| 1-3 | 31-jan | 09:00 | 1 | 1 | Eduardo VIEIRA | CDSR | | | | |
| 1-2 | | 10:00 | 1 | 2 | Guilherme VIEIRA | CSM | | | | |
| 2-3 | | 11:00 | 1 | 3 | Fábio ALMADA | GDE | | | | |

| Jogo | Dia | Hora | Mesa | GRUPO 2 | | 1 | 2 | 3 | Pts. | Pos. |
|------|--------|-------|------|---------|-----------------|------|---|---|------|------|
| 1-3 | 31-jan | 09:00 | 2 | 1 | Tiago LI | CDSR | | | | |
| 1-2 | | 10:00 | 2 | 2 | Francisco JESUS | ACMM | | | | |
| 2-3 | | 11:00 | 2 | 3 | Martim ABREU | CSM | | | | |

| Jogo | Dia | Hora | Mesa | GRUPO 3 | | 1 | 2 | 3 | Pts. | Pos. |
|------|--------|-------|------|---------|----------------|-------|---|---|------|------|
| 1-3 | 31-jan | 09:00 | 3 | 1 | Telmo VIEIRA | CTMPS | | | | |
| 1-2 | | 10:00 | 3 | 2 | Bogdan BURADA | ACMM | | | | |
| 2-3 | | 11:00 | 3 | 3 | João RODRIGUES | CDSR | | | | |

| Jogo | Dia | Hora | Mesa | GRUPO 4 | | 1 | 2 | 3 | Pts. | Pos. |
|------|--------|-------|------|---------|-------------------|-------|---|---|------|------|
| 1-3 | 31-jan | 09:00 | 4 | 1 | Gonçalo GOMES | CD1ºM | | | | |
| 1-2 | | 10:00 | 4 | 2 | Jonas MARQUES | ACMM | | | | |
| 2-3 | | 11:00 | 4 | 3 | Alexandre FREITAS | CSM | | | | |

| Jogo | Dia | Hora | Mesa | GRUPO 5 | | 1 | 2 | 3 | Pts. | Pos. |
|------|--------|-------|------|---------|-----------------|-------|---|---|------|------|
| 1-3 | 31-jan | 09:00 | 5 | 1 | Alexandre FARIA | ACDSJ | | | | |
| 1-2 | | 10:00 | 5 | 2 | João FERNANDES | CD1ºM | | | | |
| 2-3 | | 11:00 | 5 | 3 | João ALVES | ADCPP | | | | |

| Jogo | Dia | Hora | Mesa | GRUPO 6 | | 1 | 2 | 3 | Pts. | Pos. |
|------|--------|-------|------|---------|-----------------|-------|---|---|------|------|
| 1-3 | 31-jan | 09:00 | 6 | 1 | Pedro SOUSA | CD1ºM | | | | |
| 1-2 | | 10:00 | 6 | 2 | Valentim CAIRES | CDSªR | | | | |
| 2-3 | | 11:00 | 6 | 3 | Diogo PEREIRA | ADG | | | | |

**25º TORNEIO ABERTO "MUNICÍPIO DE CÂMARA DE LOBOS"**

Pavilhão Gimnodesportivo de Câmara de Lobos

30 e 31 de janeiro de 2016

**JUNIORES MASCULINOS - 1ª FASE (15 GRUPOS)**

Os dois primeiros classificados de cada grupo qualificam-se para o Mapa Final.

| Jogo | Dia | Hora | Mesa | GRUPO 7 | | 1 | 2 | 3 | Pts. | Pos. |
|------|--------|-------|------|---------|----------------|------|---|---|------|------|
| 1-3 | 31-jan | 09:00 | 7 | 1 | Miguel PEREIRA | CSM | | | | |
| 1-2 | | 10:00 | 7 | 2 | João SILVA | CDSR | | | | |
| 2-3 | | 11:00 | 7 | 3 | Luís BARROS | ADG | | | | |

| Jogo | Dia | Hora | Mesa | GRUPO 8 | | 1 | 2 | 3 | Pts. | Pos. |
|------|--------|-------|------|---------|---------------------|------|---|---|------|------|
| 1-3 | 31-jan | 09:00 | 8 | 1 | João Carlos FREITAS | GDE | | | | |
| 1-2 | | 10:00 | 8 | 2 | Guilherme NUNES | ACMM | | | | |
| 2-3 | | 11:00 | 8 | 3 | Celso CAIRES | IND | | | | |

| Jogo | Dia | Hora | Mesa | GRUPO 9 | | 1 | 2 | 3 | Pts. | Pos. |
|------|--------|-------|------|---------|------------------|-------|---|---|------|------|
| 1-3 | 31-jan | 09:00 | 9 | 1 | Clife ABREU | GDE | | | | |
| 1-2 | | 10:00 | 9 | 2 | Francisco FRANCO | ADCPP | | | | |
| 2-3 | | 11:00 | 9 | 3 | Bruno SÁ | CSM | | | | |

| Jogo | Dia | Hora | Mesa | GRUPO 10 | | 1 | 2 | 3 | Pts. | Pos. |
|------|--------|-------|------|----------|---------------|-------|---|---|------|------|
| 1-3 | 31-jan | 09:00 | 10 | 1 | Gonçalo RAMOS | ACMM | | | | |
| 1-2 | | 10:00 | 10 | 2 | Afonso CÂMARA | CD1ºM | | | | |
| 2-3 | | 11:00 | 10 | 3 | José SANTOS | ADG | | | | |

| Jogo | Dia | Hora | Mesa | GRUPO 11 | | 1 | 2 | 3 | Pts. | Pos. |
|------|--------|-------|------|----------|---------------|-------|---|---|------|------|
| 1-3 | 31-jan | 09:00 | 11 | 1 | Tiago ROCHA | CDSºR | | | | |
| 1-2 | | 10:00 | 11 | 2 | Rúben JESUS | CDSR | | | | |
| 2-3 | | 11:00 | 11 | 3 | Rubén FREITAS | CDESC | | | | |

| Jogo | Dia | Hora | Mesa | GRUPO 12 | | 1 | 2 | 3 | Pts. | Pos. |
|------|--------|-------|------|----------|----------------|-------|---|---|------|------|
| 1-3 | 31-jan | 09:00 | 12 | 1 | João FERREIRA | CSM | | | | |
| 1-2 | | 10:00 | 12 | 2 | Tomás FERREIRA | ACMM | | | | |
| 2-3 | | 11:00 | 12 | 3 | Luís ARAÚJO | CDESC | | | | |

**25º TORNEIO ABERTO "MUNICÍPIO DE CÂMARA DE LOBOS"**

Pavilhão Gimnodesportivo de Câmara de Lobos

30 e 31 de janeiro de 2016

**JUNIORES MASCULINOS - 1ª FASE (15 GRUPOS)**

Os dois primeiros classificados de cada grupo qualificam-se para o Mapa Final.

| Jogo | Dia | Hora | Mesa | GRUPO 13 | | | 1 | 2 | 3 | Pts. | Pos. |
|------|--------|-------|------|----------|-----------------|-------|---|---|---|------|------|
| 1-3 | 31-jan | 09:00 | 13 | 1 | Henrique BARROS | GDE | | | | | |
| 1-2 | | 10:00 | 13 | 2 | João REIS | CDSR | | | | | |
| 2-3 | | 11:00 | 13 | 3 | Hugo ALVES | CDESC | | | | | |

| Jogo | Dia | Hora | Mesa | GRUPO 14 | | | 1 | 2 | 3 | Pts. | Pos. |
|------|--------|-------|------|----------|-------------|------------------|---|---|---|------|------|
| 1-3 | 31-jan | 09:00 | 14 | 1 | André DIAS | CDSR | | | | | |
| 1-2 | | 10:00 | 12 | 2 | João GÓIS | CDS ^R | | | | | |
| 2-3 | | 11:00 | 12 | 3 | Pedro COSTA | GDE | | | | | |

| Jogo | Dia | Hora | Mesa | GRUPO 15 | | | 1 | 2 | 3 | Pts. | Pos. |
|------|--------|-------|------|----------|--------------------|------|---|---|---|------|------|
| 1-3 | 31-jan | 09:20 | 1 | 1 | Francisco FERREIRA | CSM | | | | | |
| 1-2 | | 10:20 | 1 | 2 | Adriano FREITAS | GDE | | | | | |
| 2-3 | | 11:20 | 1 | 3 | Pedro SILVA | CDSR | | | | | |



25º TORNEIO ABERTO "MUNICÍPIO DE CÂMARA DE LOBOS"

Pavilhão Gimnodesportivo de Câmara de Lobos

30 e 31 de janeiro de 2016



MAPA FINAL

JUNIORES MASCULINOS

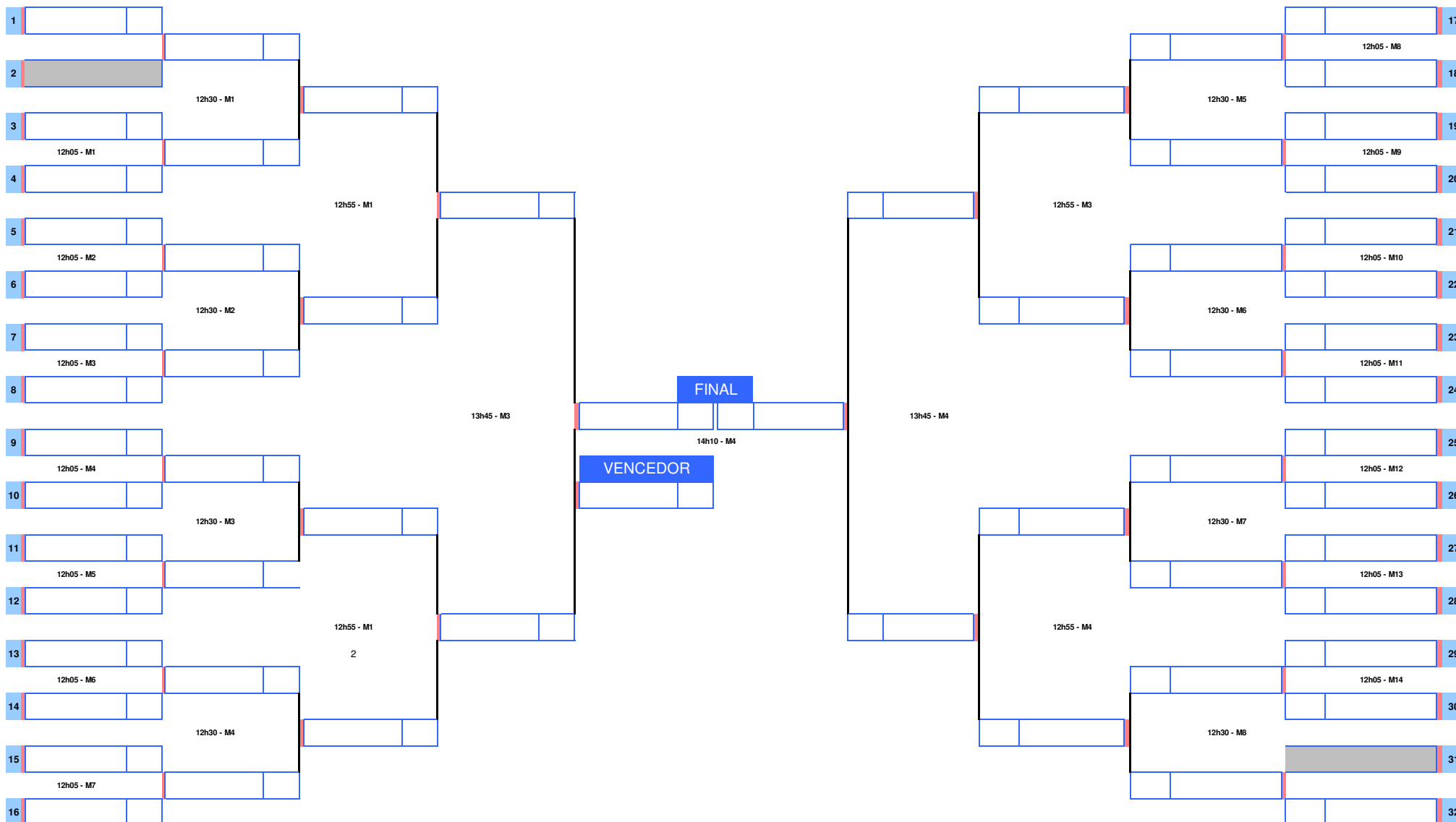

**25º TORNEIO ABERTO "MUNICÍPIO DE CÂMARA DE LOBOS"**

Pavilhão Gimnodesportivo de Câmara de Lobos

30 e 31 de janeiro de 2016

**SENIORES FEMININOS - 1ª FASE (4 GRUPOS)**

As duas primeiras classificadas de cada grupo qualificam-se para o Mapa Final.

| Jogo | Dia | Hora | Mesa | GRUPO 1 | | | 1 | 2 | 3 | | Pts. | Pos. |
|------|--------|-------|------|---------|--------------|-------|---|---|---|--|------|------|
| 1-3 | 30-jan | 16:20 | 8 | 1 | Sara NUNES | CTMPS | | | | | | |
| 1-2 | | 17:45 | 9 | 2 | Raquel ALVES | ACMM | | | | | | |
| 2-3 | | 18:15 | 9 | 3 | Filipa SILVA | SCM | | | | | | |

| Jogo | Dia | Hora | Mesa | GRUPO 2 | | | 1 | 2 | 3 | | Pts. | Pos. |
|------|--------|-------|------|---------|-------------------|--------------------|---|---|---|--|------|------|
| 1-3 | 30-jan | 16:20 | 9 | 1 | Catarina FERREIRA | CTMPS | | | | | | |
| 1-2 | | 17:45 | 10 | 2 | Mafalda ABRANCHES | CTMS ST | | | | | | |
| 2-3 | | 18:15 | 10 | 3 | Margarida FARIA | SCM | | | | | | |

| Jogo | Dia | Hora | Mesa | GRUPO 3 | | | | 1 | 2 | 3 | 4 | | Pts. | Pos. |
|------|--------|-------|------|---------|------------------|--------------------|--|---|---|---|---|--|------|------|
| 1-3 | 30-jan | 16:20 | 10 | 1 | Marlene FREITAS | GDE | | | | | | | | |
| 2-4 | | | 11 | | | | | | | | | | | |
| 1-2 | | 17:45 | 11 | 2 | Madalena MIRANDA | CTMS ST | | | | | | | | |
| 3-4 | | | 12 | | | | | | | | | | | |
| 1-4 | | 18:15 | 11 | 3 | Sara GOMES | ACMM | | | | | | | | |
| 2-3 | 12 | | | | | | | | | | | | | |
| | | | | 4 | Eduarda AGUIAR | SCM | | | | | | | | |

| Jogo | Dia | Hora | Mesa | GRUPO 4 | | | | 1 | 2 | 3 | 4 | | Pts. | Pos. |
|------|--------|-------|------|---------|-------------------|--------------------|--|---|---|---|---|--|------|------|
| 1-3 | 30-jan | 16:20 | 12 | 1 | Catarina CALAÇA | SCM | | | | | | | | |
| 2-4 | | | 13 | | | | | | | | | | | |
| 1-2 | | 17:45 | 13 | 2 | Joana FERNANDES | ADC | | | | | | | | |
| 3-4 | | | 14 | | | | | | | | | | | |
| 1-4 | | 18:15 | 13 | 3 | Cátia GOMES | CDESC | | | | | | | | |
| 2-3 | 14 | | | | | | | | | | | | | |
| | | | | 4 | Beatriz GONÇALVES | CTMS ST | | | | | | | | |



25º TORNEIO ABERTO "MUNICÍPIO DE CÂMARA DE LOBOS"

Pavilhão Gimnodesportivo de Câmara de Lobos

30 e 31 de janeiro de 2016



MAPA FINAL

SENIORES FEMININOS

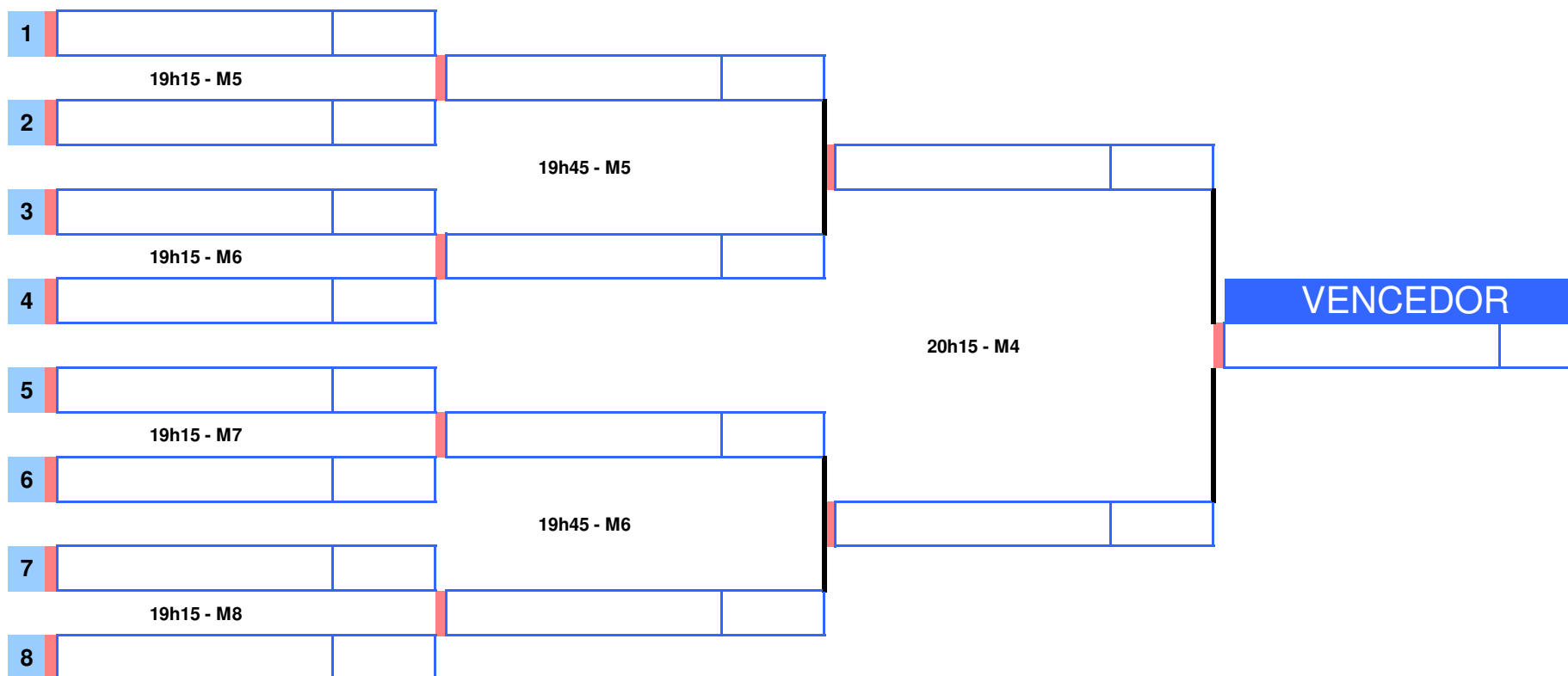

**25º TORNEIO ABERTO "MUNICÍPIO DE CÂMARA DE LOBOS"**

Pavilhão Gimnodesportivo de Câmara de Lobos

30 e 31 de janeiro de 2016

**SENIORES MASCULINOS - 1ª FASE (16 GRUPOS)**

Os dois primeiros classificados de cada grupo qualificam-se para o Mapa Final.

| Jogo | Dia | Hora | Mesa | GRUPO 1 | | | 1 | 2 | 3 | Pts. | Pos. |
|------|--------|-------|------|---------|--------------------|-------|---|---|---|------|------|
| 1-3 | 30-jan | 16:00 | 1 | 1 | Dinis CUNHA | ADCPP | | | | | |
| 1-2 | | 16:20 | 1 | 2 | Francisco FERREIRA | CSM | | | | | |
| 2-3 | | 16:40 | 1 | 3 | Sérgio RAMOS | ACDSJ | | | | | |

| Jogo | Dia | Hora | Mesa | GRUPO 2 | | | 1 | 2 | 3 | Pts. | Pos. |
|------|--------|-------|------|---------|-----------------|-------|---|---|---|------|------|
| 1-3 | 30-jan | 16:00 | 2 | 1 | Celso HENRIQUES | ADCPP | | | | | |
| 1-2 | | 16:20 | 2 | 2 | Afonso CÂMARA | CD1ºM | | | | | |
| 2-3 | | 16:40 | 2 | 3 | João GÓIS | CDSºR | | | | | |

| Jogo | Dia | Hora | Mesa | GRUPO 3 | | | 1 | 2 | 3 | Pts. | Pos. |
|------|--------|-------|------|---------|----------------|-------|---|---|---|------|------|
| 1-3 | 30-jan | 16:00 | 3 | 1 | Vítor GOUVEIA | ADCPP | | | | | |
| 1-2 | | 16:20 | 3 | 2 | Miguel PEREIRA | CSM | | | | | |
| 2-3 | | 17:00 | 1 | 3 | Clife ABREU | GDE | | | | | |

| Jogo | Dia | Hora | Mesa | GRUPO 4 | | | 1 | 2 | 3 | Pts. | Pos. |
|------|--------|-------|------|---------|-----------------|-------|---|---|---|------|------|
| 1-3 | 30-jan | 16:00 | 4 | 1 | Duarte MENDONÇA | CDSR | | | | | |
| 1-2 | | 16:20 | 4 | 2 | Tiago ROCHA | CDSºR | | | | | |
| 2-3 | | 17:00 | 2 | 3 | Guilherme NUNES | ACMM | | | | | |

| Jogo | Dia | Hora | Mesa | GRUPO 5 | | | 1 | 2 | 3 | Pts. | Pos. |
|------|--------|-------|------|---------|-----------------|-------|---|---|---|------|------|
| 1-3 | 30-jan | 16:00 | 5 | 1 | Telmo VIEIRA | CTMPS | | | | | |
| 1-2 | | 16:20 | 5 | 2 | Valentim CAIRES | CDSºR | | | | | |
| 2-3 | | 17:00 | 3 | 3 | João FREITAS | GDE | | | | | |

| Jogo | Dia | Hora | Mesa | GRUPO 6 | | | 1 | 2 | 3 | Pts. | Pos. |
|------|--------|-------|------|---------|----------------|------|---|---|---|------|------|
| 1-2 | 30-jan | 16:00 | 6 | 1 | Eduardo VIEIRA | CDSR | | | | | |
| 1-3 | | 16:40 | 3 | 2 | João FERREIRA | CSM | | | | | |
| 2-3 | | 17:00 | 4 | 3 | Hugo GOUVEIA | SCM | | | | | |

**25º TORNEIO ABERTO "MUNICÍPIO DE CÂMARA DE LOBOS"**

Pavilhão Gimnodesportivo de Câmara de Lobos

30 e 31 de janeiro de 2016

**SENIORES MASCULINOS - 1ª FASE (16 GRUPOS)**

Os dois primeiros classificados de cada grupo qualificam-se para o Mapa Final.

| Jogo | Dia | Hora | Mesa | GRUPO 7 | | | 1 | 2 | 3 | Pts. | Pos. |
|------|--------|-------|------|---------|----------------|-------|---|---|---|------|------|
| 1-3 | 30-jan | 16:00 | 7 | 1 | João REIS | CDSR | | | | | |
| 1-2 | | 16:40 | 4 | 2 | João SANTOS | SCM | | | | | |
| 2-3 | | 17:00 | 5 | 3 | Kazeem ADENIYI | ADCPP | | | | | |

| Jogo | Dia | Hora | Mesa | GRUPO 8 | | | 1 | 2 | 3 | Pts. | Pos. |
|------|--------|-------|------|---------|---------------|-------|---|---|---|------|------|
| 1-3 | 30-jan | 16:00 | 8 | 1 | Gonçalo GOMES | CD1ªM | | | | | |
| 1-2 | | 16:40 | 5 | 2 | Idílio MARÇAL | ACMM | | | | | |
| 2-3 | | 17:00 | 6 | 3 | José CASTILLO | ACDSJ | | | | | |

| Jogo | Dia | Hora | Mesa | GRUPO 9 | | | 1 | 2 | 3 | Pts. | Pos. |
|------|--------|-------|------|---------|-----------------|-------|---|---|---|------|------|
| 1-3 | 30-jan | 16:00 | 9 | 1 | Henrique BARROS | GDE | | | | | |
| 1-2 | | 16:40 | 6 | 2 | Pedro SOUSA | CD1ªM | | | | | |
| 2-3 | | 17:00 | 7 | 3 | Gonçalo RAMOS | ACMM | | | | | |

| Jogo | Dia | Hora | Mesa | GRUPO 10 | | | 1 | 2 | 3 | Pts. | Pos. |
|------|--------|-------|------|----------|-----------------|------|---|---|---|------|------|
| 1-3 | 30-jan | 16:00 | 10 | 1 | Tiago LI | CDSR | | | | | |
| 1-2 | | 16:40 | 7 | 2 | Adriano FREITAS | GDE | | | | | |
| 2-3 | | 17:00 | 8 | 3 | Pedro FERNANDES | CTMF | | | | | |

| Jogo | Dia | Hora | Mesa | GRUPO 11 | | | 1 | 2 | 3 | Pts. | Pos. |
|------|--------|-------|------|----------|--------------|------|---|---|---|------|------|
| 1-3 | 30-jan | 16:00 | 11 | 1 | Diogo SANTOS | GDE | | | | | |
| 1-2 | | 16:40 | 8 | 2 | Valdo SOUSA | ACMM | | | | | |
| 2-3 | | 17:00 | 9 | 3 | Pedro ALVES | ADC | | | | | |

| Jogo | Dia | Hora | Mesa | GRUPO 12 | | | 1 | 2 | 3 | Pts. | Pos. |
|------|--------|-------|------|----------|------------------|------|---|---|---|------|------|
| 1-3 | 30-jan | 16:00 | 12 | 1 | Paulo FERNANDES | GDE | | | | | |
| 1-2 | | 16:40 | 9 | 2 | Hugo ALVES | ADC | | | | | |
| 2-3 | | 17:00 | 10 | 3 | Jhonny RODRIGUES | CTMF | | | | | |

**25º TORNEIO ABERTO "MUNICÍPIO DE CÂMARA DE LOBOS"**

Pavilhão Gimnodesportivo de Câmara de Lobos

30 e 31 de janeiro de 2016

**SENIORES MASCULINOS - 1ª FASE (16 GRUPOS)**

Os dois primeiros classificados de cada grupo qualificam-se para o Mapa Final.

| Jogo | Dia | Hora | Mesa | GRUPO 13 | | | 1 | 2 | 3 | Pts. | Pos. |
|------|--------|-------|------|----------|----------------|-------|---|---|---|------|------|
| 1-3 | 30-jan | 16:00 | 13 | 1 | Tomás FERREIRA | ACMM | | | | | |
| 1-2 | | 16:40 | 10 | 2 | Luis FREITAS | CTMPS | | | | | |
| 2-3 | | 17:00 | 11 | 3 | José FERREIRA | GDE | | | | | |

| Jogo | Dia | Hora | Mesa | GRUPO 14 | | | 1 | 2 | 3 | Pts. | Pos. |
|------|--------|-------|------|----------|----------------------|-------|---|---|---|------|------|
| 1-3 | 30-jan | 16:00 | 14 | 1 | Vitor CARVALHO | SCPS | | | | | |
| 1-2 | | 16:40 | 11 | 2 | Alexandre FARIA | ACDSJ | | | | | |
| 2-3 | | 17:00 | 12 | 3 | Christopher OLIVEIRA | CTMPS | | | | | |

| Jogo | Dia | Hora | Mesa | GRUPO 15 | | | 1 | 2 | 3 | Pts. | Pos. |
|------|--------|-------|------|----------|---------------|-------|---|---|---|------|------|
| 1-3 | 30-jan | 16:20 | 6 | 1 | Luis SILVA | CTMPS | | | | | |
| 1-2 | | 16:40 | 12 | 2 | Ruben CASTRO | SCM | | | | | |
| 2-3 | | 17:00 | 13 | 3 | Heitor AGUIAR | CTMF | | | | | |

| Jogo | Dia | Hora | Mesa | GRUPO 16 | | | 1 | 2 | 3 | Pts. | Pos. |
|------|--------|-------|------|----------|------------------|-------|---|---|---|------|------|
| 1-3 | 30-jan | 16:20 | 7 | 1 | Marco CÂMARA | SCM | | | | | |
| 1-2 | | 16:40 | 13 | 2 | Filipe CONCEIÇÃO | ACDSJ | | | | | |
| 2-3 | | 17:00 | 14 | 3 | Martim ABREU | CSM | | | | | |



25º TORNEIO ABERTO "MUNICÍPIO DE CÂMARA DE LOBOS"

Pavilhão Gimnodesportivo de Câmara de Lobos

30 e 31 de janeiro de 2016



MAPA FINAL

SENIORES MASCULINOS

